



**H. Ayuntamiento de Coquimatlán
Administración 2018-2021**



COQUIMATLÁN

H. Ayuntamiento 2018-2021

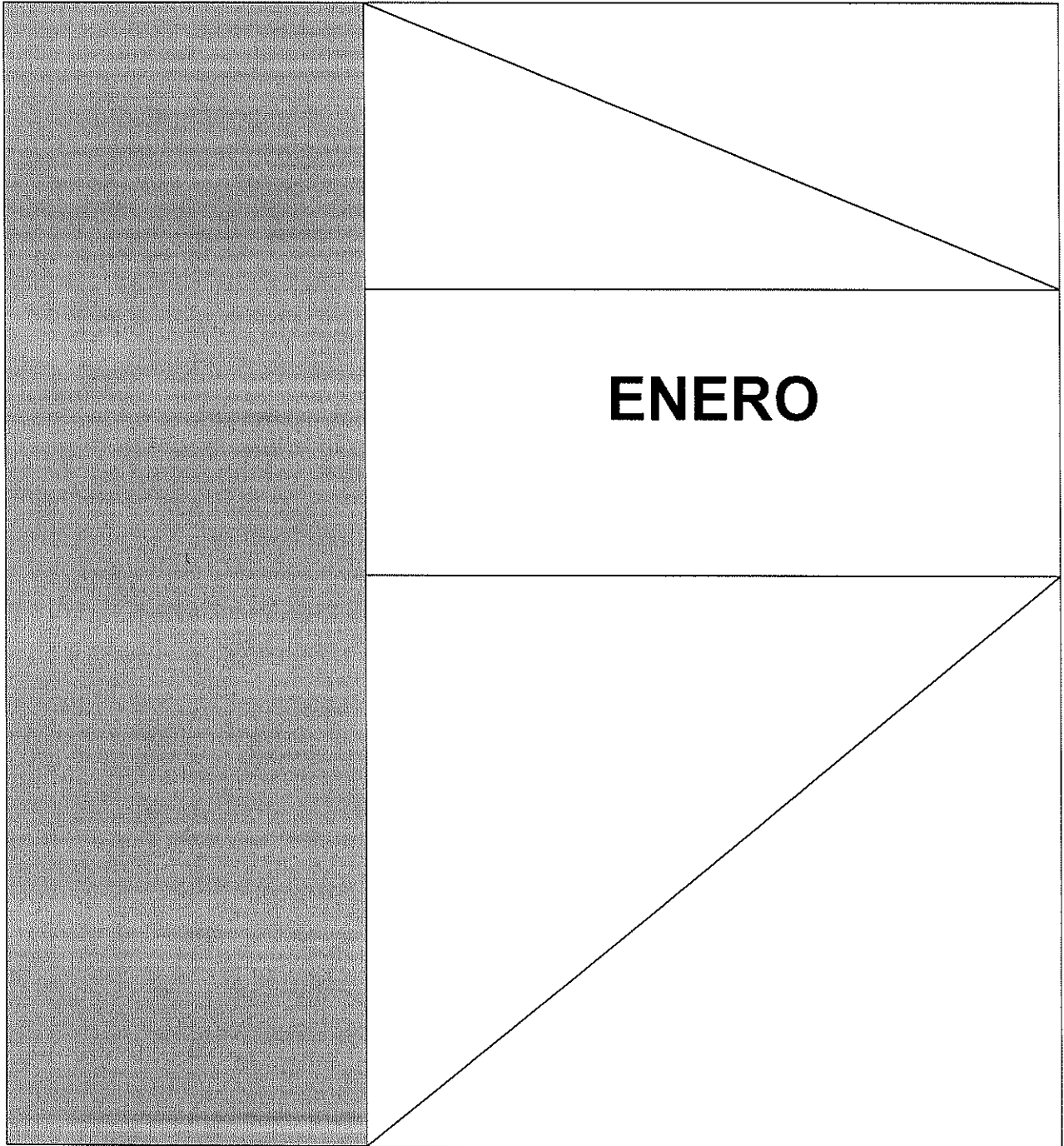

“2021, Año de Griselda Álvarez Ponce De León”



H. Ayuntamiento de Coquimatlán Administración 2018-2021



COQUIMATLÁN

EL AYUNTAMIENTO ADMINISTRATIVO

ESTADO FINANCIERO DE CORRESPONDIENTE AL MES DE ENERO DE 2021

Contenido

1. Estado De Actividades
2. Estado De Situación Financiera
3. Estado De Cambios de Situación Financiera
4. Estado Analítico del Activo
5. Estado Analítico de la Deuda y Otros Pasivos
6. Estado de Variación en la Hacienda Publica
7. Estado de flujo de efectivo
8. Balanza de comprobación
9. Estado Analítico del Ingresos
10. Estado Analítico del Egreso
11. Informe de la Deuda
12. Gasto por Categoría Programática
13. Indicadores de Postura Fiscal
14. Análisis de Saldos
15. Saldo bancario
16. Ayudas Sociales a Personas
17. Notas a los Estados Financieros

Fecha de entrega 12 de febrero de 2021

“2021, Año de Griselda Álvarez Ponce De León”



H. AYUNTAMIENTO DE COQUIMATLÁN
ADMINISTRACIÓN 2018-2021

NO. DE OFICIO: 057/2021
EXPEDIENTE: K:01

EL SUSCRITO, SECRETARIO DEL H. AYUNTAMIENTO CONSTITUCIONAL DE ESTE LUGAR, HACE CONSTAR Y A LA VEZ,-----

C E R T I F I C A -----

QUE LA PRESENTE ACTA ES COPIA FIEL DE SU ORIGINAL DEL LIBRO DE SESIONES DEL H. AYUNTAMIENTO PARA LA ADMINISTRACIÓN MUNICIPAL 2018-2021, EN EL CUAL OBRA UN ACTA QUE EN SU PARTE CONDUCENTE DICE:-----

AL MARGEN IZQUIERDO:- **ACTA NÚMERO 77 DE LA SESION EXTRAORDINARIA DE H. CABILDO CELEBRADA EL DÍA JUEVES 11 DE FEBRERO DEL AÑO DOS MIL VEINTIUNO.**-----

-----PRESIDENCIA: C. M.C.P. JOSÉ GUADALUPE BENAVIDES FLORIÁN, PRESIDENTE MUNICIPAL, AL CENTRO: EN COQUIMATLÁN, COLIMA, CABECERA DEL MUNICIPIO DEL MISMO NOMBRE, ESTADO DE COLIMA, SIENDO LAS 13:12 HORAS (TRECE HORAS CON DOCE MINUTOS) DEL **DIA JUEVES 11 DE FEBRERO DEL AÑO DOS MIL VEINTIUNO**, SE REUNIERON EN LA SALA DE CABILDO "MANUEL LUCAS", DENTRO DE LA PRESIDENCIA MUNICIPAL, TENIENDO ACTO DE PRESENCIA EL C. M.C.P. JOSÉ GUADALUPE BENAVIDES FLORIÁN, PRESIDENTE MUNICIPAL; LICDA. ELMA LUXIOLA JIMENEZ ZAMORA, SINDICA MUNICIPAL Y LOS REGIDORES, C. LIC. HORMISDAS ESCAMILLA ALCARAZ, LICDA. ERIKA LIZETH CASTAÑEDA SANCHEZ, C. MARTA GALVÁN CASTELLANOS, LICDA. LEONOR ALCARAZ MANZO, MVZ. ABEL CARDENAS GONZALEZ, ENF. MA. TERESA GUERRERO PADILLA Y LTS. SALVADOR FUENTES PEDROZA CON EL FIN DE CELEBRAR **SESIÓN EXTRAORDINARIA** DE CABILDO, BAJO EL SIGUIENTE ORDEN DEL DÍA: -----

- 1.- LISTA DE ASISTENCIA. -----
- 2.- DECLARACIÓN DE QUÓRUM LEGAL E INSTALACIÓN LEGAL DE LA SESION. -----
- 3.- LECTURA Y APROBACIÓN EN SU CASO DEL ORDEN DEL DIA. -----
- 4.- LECTURA Y APROBACIÓN EN SU CASO, DEL ACTA DE LA SESIÓN ANTERIOR.-----
- 5.- DICTAMEN QUE PRESENTA LA COMISIÓN DE HACIENDA MUNICIPAL, RESPECTO A LA AUTORIZACIÓN DE LA CUENTA PUBLICA CORRESPONDIENTE AL MES DE ENERO DE 2021. -----





H. AYUNTAMIENTO DE COQUIMATLÁN
ADMINISTRACIÓN 2018-2021

6.- DICTAMEN DE TRANSFERENCIAS Y/O AMPLIACIONES Y DISMINUCIONES DE LAS PARTIDAS PRESUPUESTALES ORIGINALMENTE AUTORIZADAS AL PRESUPUESTO DE EGRESOS PARA EL MES DE FEBRERO DE 2021 QUE PRESENTA LA COMISIÓN DE HACIENDA MUNICIPAL. -----

7.- DICTAMEN DE LA CUENTA PÚBLICA ANUAL 2020 Y TRANSFERENCIAS Y/O AMPLIACIONES Y DISMINUCIONES DE LA PARTIDAS PRESUPUESTALES DEL EJERCICIO DE 2020. -----

8.- SOLICITUD Y EN SU CASO APROBACION DE LA CONDONACION DEL PAGO DE LICENCIA 2021 QUE PRESENTAN LOS SOCIOS DE LA PLAZA DE TOROS DE COQUIMATLAN, A TRAVES DE SU DIRECTIVA. -----

9.- SOLICITUD Y EN SU CASO APROBACION DE "LA BAJA" DE LAS SIGUIENTES LICENCIAS COMERCIALES: **B-000100** "LOCAL PARA FIESTAS TIPO B" A NOMBRE DEL PROFR. MARCOS RAMOS LOPEZ. Y **B-000049** "PAPELERIA, REFRESQUERIA Y MINI INTERNET" A NOMBRE DE C. ESAÚ PEREZ ESTRADA. -----

10.- DICTAMEN ELABORADO POR LA COMISION DE HACIENDA MUNICIPAL EL H. CABILDO DEL AYUNTAMIENTO CONSTITUCIONAL DE COQUIMATLAN, COLIMA, RELATIVO A SOLICITAR DE PARTE DEL ORGANISMO OPERADOR DEL AGUA (CAPACO) AL CONGRESO DEL ESTADO LA AUTORIZACION DE ESTIMULOS FISCALES EN EL PRESENTE EJERCICIO FISCAL. -----

11.- CLAUSURA. -----

.....QUINTO PUNTO.- DICTAMEN QUE PRESENTA LA COMISIÓN DE HACIENDA MUNICIPAL, RESPECTO A LA AUTORIZACIÓN DE LA CUENTA PUBLICA CORRESPONDIENTE AL MES DE ENERO DE 2021. EN ESTE PUNTO SE LE CEDE EL USO DE LA VOZ A LA SINDICO LICDA. ELMA LUXIOLA JIMENEZ ZAMORA, SECRETARIA DE LA COMISION DE HACIENDA, QUIEN DA LECTURA AL PRESENTE DICTAMEN, UNA VEZ TERMINADA LA LECTURA SE PUSO A CONSIDERACION DEL PLENO, SIENDO APROBADO POR UNANIMIDAD. (ANEXO I) -----

.....DECIMO PUNTO.- CLAUSURA. AGOTADO EL ORDEN DEL DÍA, EL PRESIDENTE MUNICIPAL MCP. JOSÉ GUADALUPE BENAVIDES FLORIAN DECLARO CLAUSURADA LA SESION SIENDO LAS 13:40 HORAS. (UNA DE LA TARDE CON CUARENTA MINUTOS) DEL DÍA DE SU FECHA. -----

-----PARA CONSTANCIA DE ESTA, SE LEVANTA LA PRESENTE ACTA, QUE FIRMAN LOS QUE EN ELLA INTERVINIERON Y QUISIERON HACERLO-----
DOY FE -----





H. AYUNTAMIENTO DE COQUIMATLÁN
ADMINISTRACIÓN 2018-2021

ATENTAMENTE
COQUIMATLÁN, COL.,
SECRETARIO DEL H. AYUNTAMIENTO

C. ING. ROBERTO NAVARRO LOPEZ

A QUIEN CORRESPONDA:

-----EL SUSCRITO, SECRETARIO DEL H. AYUNTAMIENTO
CONSTITUCIONAL DE ESTE LUGAR, HACE CONSTAR Y A LA VEZ,-----

CERTIFICA-----

QUE LA PRESENTA ACTA DE CABILDO, ES COPIA FIEL DE SU ORIGINAL DEL LIBRO
DE SESIONES DE LA ADMINISTRACIÓN MUNICIPAL 2018-2021, QUE SE ENCUENTRA
EN EL ARCHIVO DE SECRETARIA DEL H. AYUNTAMIENTO DE COQUIMATLÁN.

SE EXTIENDE LA PRESENTE CERTIFICACIÓN A LOS DOCE DÍAS
DEL MES DE FEBRERO DEL AÑO DOS MIL VEINTIUNO, PARA LOS USOS LEGALES
CONSIGUIENTES.

ATENTAMENTE.
COQUIMATLÁN, COL.,
EL SECRETARIO DEL H. AYUNTAMIENTO.

ING. ROBERTO NAVARRO LOPEZ

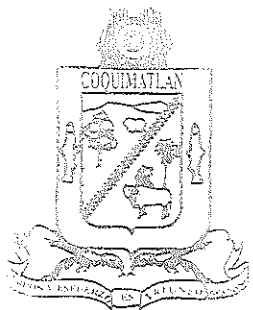

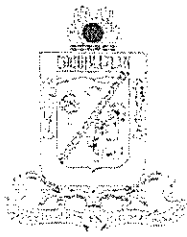

COQUIMATLÁN

H. AYUNTAMIENTO 2018-2021

DICTAMEN QUE PRESENTA LA COMISION DE HACIENDA MUNICIPAL RESPECTO DE LA CUENTA PUBLICA MENSUAL CORRESPONDIENTE AL MES DE ENERO DE 2021.

**H. CABILDO MUNICIPAL
PRESENTE.**

La Comisión de Hacienda Municipal, integrada por los CC. Municipales: LICDA. LEONOR ALCARAZ MANZO, Regidora; T.A. HORMISDAS ESCAMILLA ALCARAZ, Regidor; MTRA. ELMA LUXIOLA JIMENEZ ZAMORA, Sindica; LIC. DANIEL FLORES ORTEGA, Regidor; y C. ENF. MA. TERESA GUERRERO PADILLA, Regidora; el primero de los mencionados con el carácter de Presidente y los demás con el de secretarios de la Comisión, con fundamento en las facultades que nos otorga el artículo 42 de la Ley del Municipio Libre y

ANTECEDENTES:

PRIMERO.- Que el día 11 de Febrero del 2021 la Tesorera Municipal C.P. Ma. Guadalupe Adame Gutiérrez, turnó a los suscritos, de forma impresa, la cuenta pública mensual correspondiente al mes de Enero del 2021.

SEGUNDO.- Que para la atención y dictamen en términos de Ley, los suscritos nos reunimos en sesión de trabajo el día 11 de Febrero del 2021.

En mérito de esos antecedentes, los suscritos emitimos los siguientes:

CONSIDERANDOS

PRIMERO.- Esta Comisión es competente para conocer del presente asunto por disposición expresa de la Ley de Presupuesto Contabilidad y Gasto Público Municipal en su artículo 13, fracción I y VI, establece textualmente:

ARTÍCULO 13.- La Comisión tendrá a su cargo las atribuciones siguientes:

- I. Vigilar el ejercicio del presupuesto y el cumplimiento de las metas establecidas en los programas autorizados, debiéndose auxiliar de la Contraloría municipal;
- VI. Las demás que determinen ésta y otras disposiciones legales y reglamentarias.

SEGUNDO.- Que la Ley de Fiscalización Superior del Estado en sus artículos 7 y 8 establece:

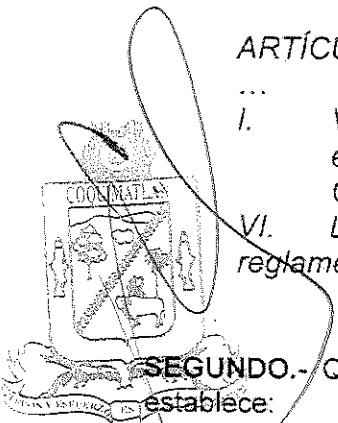

AYUNTAMIENTO CONSTITUCIONAL
DE COQUIMATLÁN, COL.
2018-2021
SECRETARÍA

"H. AYUNTAMIENTO COQUIMATLÁN, COLIMA"

Reforma S/N v Jesús Alcaraz. Coquimatlán. Col. Tel: 32 3 03 33 v 32 307 48. C.Postal 28400.

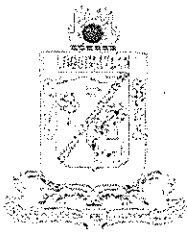

COQUIMATLÁN

H. AYUNTAMIENTO 2018-2021

Artículo 7.- La cuenta pública Mensual, corresponde a los reportes de la gestión financiera, como parte integral de la cuenta pública anual, que rinden los poderes del estado, municipios y los entes públicos paraestatal o paramunicipales que prestan servicios de agua potable, alcantarillado, drenaje y saneamiento. Documento que deberán contener:

- I.- Detalle de ingresos y egresos;
- II.- Estado de situación financiera, y
- III.- Estado analítico de activos, pasivos y deuda.

Artículo 8.- Los entes fiscalizables a que se refiere el artículo anterior, remitirán al Congreso, el resultado de la cuenta pública mensual, a más tardar el día 15 del mes siguiente. El incumplimiento dará lugar a imponer las sanciones que en su caso se estimen convenientes.

La aprobación interna del dictamen de revisión que él o los órganos de gobierno realicen a la cuenta pública mensual y anual, no impide al Órgano Superior la determinación y fincamiento, en su caso, de las responsabilidades a los servidores públicos que hayan incurrido en ellas.

TERCERO.- Que la información remitida por la Tesorera municipal como parte de la Cuenta Pública que contiene el resultado del mes de Enero del 2021 es la siguiente:

1. Estado de Situación Financiera
2. Estado de Actividades
3. Balanza de comprobación
4. Estado Analítico de Ingresos y Estado Analítico del Ejercicio del Presupuesto de Egresos

CUARTO.- Que de la información con que contamos se infiere que se tuvieron ingresos por el orden de \$7,937,101.88 (Siete millones novecientos treinta y siete mil ciento un pesos 88/100 M.N) y se ejerció la cantidad de \$5,447,247.58 (Cinco millones cuatrocientos cuarenta y siete mil doscientos cuarenta y siete pesos 58/100 M.N.) Teniendo un ahorro al termino del mes de \$2,489,854.30 (Dos millones cuatrocientos ochenta y nueve mil ochocientos cincuenta y cuatro pesos 30/100 M.N.).

"H. AYUNTAMIENTO COQUIMATLÁN, COLIMA"

Reforma S/N v Jesús Alcaraz. Coquimatlán. Col.. Tel: 32 3 03 33 v 32 307 48. C.Postal 28400.

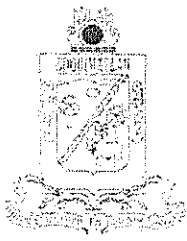

COQUIMATLÁN

H. AYUNTAMIENTO 2018-2021

Con base en los antecedentes y con la revisión de los reportes contables del gasto, así como con los considerandos referidos se estima viable dictaminar procedente, la propuesta de Acuerdo siguiente:

ACUERDO:

PRIMERO: Con fundamento en el artículo 45, fracción IV, inciso b) de la Ley del Municipio Libre del Estado de Colima y los artículos 8 en su fracción VII de la Ley de Presupuesto, Contabilidad y Gasto Público Municipal, así como los artículos 7 y 8 de Ley de Fiscalización Superior del Estado es de autorizarse y **SE AUTORIZA LA CUENTA PUBLICA MENSUAL CORRESPONDIENTE AL MES ENERO DEL 2021.**

SEGUNDO: En términos del artículo 8 de Ley de Fiscalización Superior del Estado la presente aprobación interna del dictamen de revisión a la cuenta pública Mensual, no impide al Órgano Superior la determinación y fincamiento, en su caso, de las responsabilidades a los servidores públicos que hayan incurrido en ellas.

TERCERO: NOTIFIQUESE AL CONGRESO DEL ESTADO PARA LOS EFECTOS CORRESPONDIENTES.

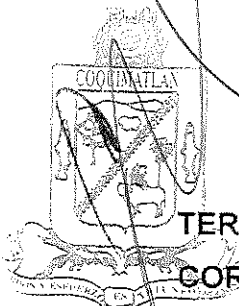

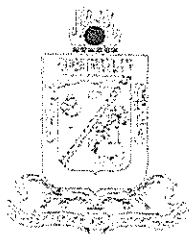

COQUIMATLÁN

H. AYUNTAMIENTO 2018-2021

Dado en el recinto oficial, el día 11 de Febrero año 2021 dos mil veintiuno.

Atentamente
Sufragio Efectivo. No Reelección
Por la Comisión de Hacienda Municipal

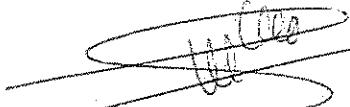

LICDA. LEONOR ALCARAZ MANZO
Presidente

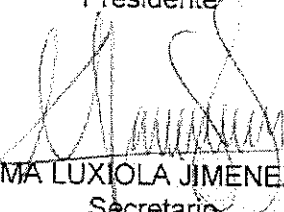
T.A. HORMISDAS ESCAMILLA ALCARAZ
Secretario

MTRA. ELMA LUXIOLA JIMENEZ ZAMORA
Secretario

LIC. DANIEL FLORES ORTEGA
Secretario

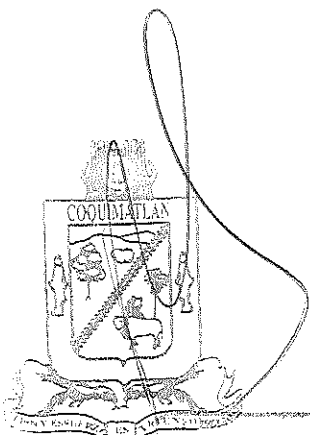
C. ENF. MA. TERESA GUERRERO PADILLA
Secretario





MUNICIPIO DE COQUIMATLAN, COL.
Sistema Integral de Contabilidad Gubernamental
ESTADO DE SITUACION FINANCIERA
AL 31 DE ENERO DE 2021

Descripción de la Cuenta	Importe
ACTIVO	
ACTIVO CIRCULANTE	
<i>EFFECTIVO Y EQUIVALENTES</i>	
BANCOS/TESORERIA	19,177,625.12
DEPOSITOS DE FONDOS DE TERCEROS EN GARANTÍA Y/O ADMINISTRACIÓN	11,990.50
<i>DERECHOS A RECIBIR EFECTIVO O EQUIVALENTES</i>	
CUENTAS POR COBRAR A CORTO PLAZO	1,204,920.47
DEUDORES DIVERSOS POR COBRAR A CORTO PLAZO	851,445.57
INGRESOS POR RECUPERAR A CORTO PLAZO	1,000,000.00
DEUDORES POR ANTICIPOS DE TESORERIA A CORTO PLAZO	18,448.85
PRESTAMOS OTORGADOS A CORTO PLAZO	15,944,496.92
<i>DERECHOS A RECIBIR BIENES O SERVICIOS</i>	
ANTICIPO A PROVEEDORES POR ADQUISICIÓN DE BIENES Y PRESTACIÓN DE SERVICIOS A CORTO PLAZO	1,598,685.76
ANTICIPO A CONTRATISTAS POR OBRAS PÚBLICAS A CORTO PLAZO	541,702.13
TOTAL DE ACTIVOS CIRCULANTES	40,349,315.32
ACTIVO NO CIRCULANTE	
<i>BIENES INMUEBLES, INFRAESTRUCTURA Y CONSTRUCCIONES EN PROCESO</i>	
VIVIENDAS	6,474,064.26
EDIFICIOS NO HABITACIONALES	9,400,012.23
CONSTRUCCIONES EN PROCESO EN BIENES DE DOMINIO PÚBLICO	119,105,926.12
CONSTRUCCIONES EN PROCESO EN BIENES PROPIOS	14,190,162.21
<i>BIENES MUEBLES</i>	
MOBILIARIO Y EQUIPO DE ADMINISTRACIÓN	13,280,067.67
MOBILIARIO Y EQUIPO EDUCACIONAL Y RECREATIVO	963,788.00
EQUIPO DE DEFENSA Y SEGURIDAD	1,291,825.46
<i>ACTIVOS DIFERIDOS</i>	
ESTUDIOS, FORMULACIÓN Y EVALUACIÓN DE PROYECTOS	699,254.88
TOTAL DE ACTIVOS NO CIRCULANTES	165,405,100.83
TOTAL DEL ACTIVO	205,754,416.15
PASIVO	
PASIVO CIRCULANTE	
<i>CUENTAS POR PAGAR A CORTO PLAZO</i>	
SERVICIOS PERSONALES POR PAGAR A CORTO PLAZO	9,749,348.77
PROVEEDORES POR PAGAR A CORTO PLAZO	186,719.72
CONTRATISTAS POR OBRAS PÚBLICAS POR PAGAR A CORTO PLAZO	4,117,773.25
TRANSFERENCIAS OTORGADAS POR PAGAR A CORTO PLAZO	386,324.47
RETENCIONES Y CONTRIBUCIONES POR PAGAR A CORTO PLAZO	23,188,699.87
DEVOLUCIONES DE LA LEY DE INGRESO POR PAGAR A CORTO PLAZO	-1,038.86
OTRAS CUENTAS POR PAGAR A CORTO PLAZO	6,611,905.30
<i>DOCUMENTOS POR PAGAR A CORTO PLAZO</i>	
OTROS DOCUMENTOS POR PAGAR A CORTO PLAZO	74,274.31
<i>PORCIÓN A CORTO PLAZO DE LA DEUDA PÚBLICA A LARGO PLAZO</i>	
PORCIÓN A CORTO PLAZO DE LA DEUDA PÚBLICA INTERNA	7,770,472.43
<i>FONDOS Y BIENES DE TERCEROS EN GARANTÍA Y/O ADMINISTRACIÓN A CORTO PLAZO</i>	
FONDOS EN GARANTÍA A CORTO PLAZO	67,319.34
<i>OTROS PASIVOS A CORTO PLAZO</i>	
INGRESOS POR CLASIFICAR	97,085.12



MUNICIPIO DE COQUIMATLAN, COL.
 Sistema Integral de Contabilidad Gubernamental
ESTADO DE SITUACION FINANCIERA
 AL 31 DE ENERO DE 2021

Descripción de la Cuenta	Importe
TOTAL DE PASIVOS CIRCULANTES	52,248,883.72
PASIVO NO CIRCULANTE	
<i>DEUDA PÚBLICA A LARGO PLAZO</i>	
PRÉSTAMOS DE LA DEUDA INTERNA POR PAGAR A LARGO PLAZO	7,737,097.67
TOTAL DE PASIVOS NO CIRCULANTES	7,737,097.67
TOTAL DEL PASIVO	59,985,981.39
HACIENDA PUBLICA/ PATRIMONIO	
HACIENDA PUBLICA/ PATRIMONIO GENERADO	145,768,434.76
<i>RESULTADOS DEL EJERCICIO (AHORRO/DESAHORRO)</i>	2,489,854.30
<i>RESULTADOS DE EJERCICIOS ANTERIORES</i>	130,300,410.13
<i>RESERVAS</i>	12,978,170.33
TOTAL HACIENDA PUBLICA/ PATRIMONIO	145,768,434.76
TOTAL DEL PASIVO Y HACIENDA PUBLICA/ PATRIMONIO	205,754,416.15

[Firma manuscrita]

[Firma manuscrita]

[Firma manuscrita]

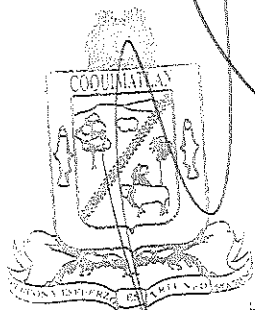

AYUNTAMIENTO CONSTITUCIONAL
 Fecha: 10/02/2021 11:11:36 a.m.

SECRETARÍA



MUNICIPIO DE COQUIMATLAN, COL.
Sistema Integral de Contabilidad Gubernamental
ESTADO DE ACTIVIDADES
DEL 1 DE ENERO AL 31 DE ENERO DE 2021

Descripción de la Cuenta	Importe
INGRESOS Y OTROS BENEFICIOS	
INGRESOS DE GESTIÓN	2,760,601.25
<i>IMPUESTOS</i>	
IMPUESTOS SOBRE EL PATRIMONIO	2,029,348.34
IMPUESTOS SOBRE LA PRODUCCIÓN, EL CONSUMO Y LAS TRANSACCIONES	20,511.97
ACCESORIOS DE IMPUESTOS	59,777.17
<i>DERECHOS</i>	
DERECHOS POR EL USO, GOCE, APROVECHAMIENTO O EXPLOTACIÓN DE BIENES DE DOMINIO PÚBLICO	13,399.97
DERECHOS POR PRESTACIÓN DE SERVICIOS	191,397.55
OTROS DERECHOS	332,797.82
<i>PRODUCTOS</i>	
PRODUCTOS	9,374.40
<i>APROVECHAMIENTOS</i>	
MULTAS	88,665.33
INDEMNIZACIONES	15,328.70
PARTICIPACIONES, APORTACIONES, CONVENIOS, INCENTIVOS DERIVADOS DE LA COLABORACIÓN FISCAL, FONDOS DISTINTOS DE APORTACIONES, TRANSFERENCIAS, ASIGNACIONES, SUBSIDIOS Y SUBVENCIONES, Y PENSIONES Y JUBILACIONES	5,176,500.63
<i>PARTICIPACIONES, APORTACIONES, CONVENIOS, INCENTIVOS DERIVADOS DE LA COLABORACIÓN FISCAL Y FONDOS DISTINTOS DE APORTACIONES</i>	
PARTICIPACIONES	5,176,500.63
TOTAL DE INGRESOS Y OTROS BENEFICIOS	7,937,101.88
GASTOS Y OTRAS PÉRDIDAS	
GASTOS DE FUNCIONAMIENTO	4,212,910.27
<i>SERVICIOS PERSONALES</i>	
REMUNERACIONES AL PERSONAL DE CARÁCTER PERMANENTE	2,256,566.51
REMUNERACIONES ADICIONALES Y ESPECIALES	264,650.05
SEGURIDAD SOCIAL	207,559.85
OTRAS PRESTACIONES SOCIALES Y ECONOMICAS	898,573.23
PAGO DE ESTIMULOS A SERVIDORES PUBLICOS	160,023.40
<i>MATERIALES Y SUMINISTROS</i>	
MATERIALES DE ADMINISTRACION; EMISION DE DOCUMENTOS Y ARTICULOS OFICIALES	16,687.21
COMBUSTIBLES, LUBRICANTES Y ADITIVOS	227,894.95
HERRAMIENTAS, REFACCIONES Y ACCESORIOS MENORES	4,256.00
<i>SERVICIOS GENERALES</i>	
SERVICIOS BÁSICOS	36,986.00
SERVICIOS DE ARRENDAMIENTO	8,750.00
SERVICIOS PROFESIONALES, CIENTÍFICOS Y TÉCNICOS Y OTROS SERVICIOS	3,095.42
SERVICIOS FINANCIEROS, BANCARIOS Y COMERCIALES	5,051.23
SERVICIOS DE INSTALACION, REPARACION, MANTENIMIENTO Y CONSERVACION	117,218.38
SERVICIOS OFICIALES	5,598.00
TRANSFERENCIAS, ASIGNACIONES, SUBSIDIOS Y OTRAS AYUDAS	1,201,235.94
<i>TRANSFERENCIAS AL RESTO DEL SECTOR PUBLICO</i>	
TRANSFERENCIAS A ENTIDADES FEDERATIVAS Y MUNICIPIOS	583,333.33
<i>AYUDAS SOCIALES</i>	

[Firma manuscrita]

[Firma manuscrita]

[Firma manuscrita]

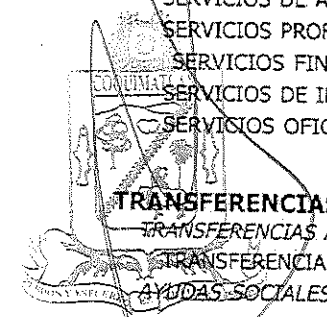



MUNICIPIO DE COQUIMATLAN, COL.
Sistema Integral de Contabilidad Gubernamental
ESTADO DE ACTIVIDADES
DEL 1 DE ENERO AL 31 DE ENERO DE 2021

Descripción de la Cuenta	Importe
AYUDAS SOCIALES A PERSONAS	11,500.00
AYUDAS SOCIALES A INSTITUCIONES	17,600.00
PENSIONES Y JUBILACIONES	
JUBILACIONES	588,802.61
INTERESES, COMISIONES Y OTROS GASTOS DE LA DEUDA PÚBLICA	
INTERESES DE LA DEUDA PUBLICA	33,101.37
INTERESES DE LA DEUDA PÚBLICA INTERNA	33,101.37
TOTAL DE GASTOS Y OTRAS PÉRDIDAS	5,447,247.58
RESULTADOS DEL EJERCICIO (AHORRO/DESAHORRO)	2,489,854.30

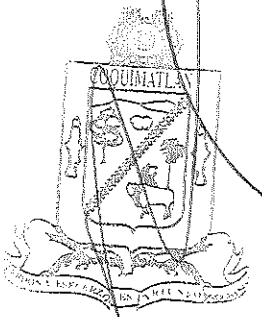

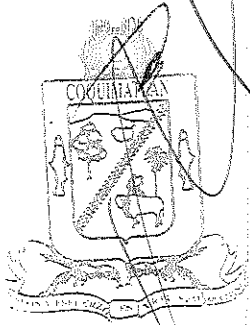

MUNICIPIO DE COQUIMATLAN, COL.
Sistema Integral de Contabilidad Gubernamental
BALANZA DE COMPROBACION
DEL 1 DE ENERO AL 31 DE ENERO DE 2021

Descripción	Saldo Anterior		Movimientos		Saldo Actual		Haber
	Debe	Haber	Debe	Haber	Debe	Haber	
ACTIVO CIRCULANTE							
EFFECTIVO Y EQUIVALENTES							
BANCOS/TESORERIA	41,329,807.84	0.00	11,113,055.85	12,093,548.37	40,349,315.32	0.00	0.00
DEPOSITOS DE FONDOS DE TERCEROS EN GARANTIA Y/O ADMINISTRACION	20,046,496.18	0.00	11,086,963.43	11,943,843.99	19,189,615.62	0.00	0.00
	20,034,505.68	0.00	11,086,963.43	11,943,843.99	19,177,625.12	0.00	0.00
	11,990.50	0.00	0.00	0.00	11,990.50	0.00	0.00
DERECHOS A RECIBIR EFECTIVO O EQUIVALENTES							
CUENTAS POR COBRAR A CORTO PLAZO	19,142,923.77	0.00	26,092.42	149,704.38	19,019,311.81	0.00	0.00
DEUDORES DIVERSOS POR COBRAR A CORTO PLAZO	1,209,220.43	0.00	17,404.42	21,704.38	1,204,920.47	0.00	0.00
INGRESOS POR RECUPERAR A CORTO PLAZO	851,445.57	0.00	0.00	0.00	851,445.57	0.00	0.00
DEUDORES POR ANTICIPOS DE TESORERIA A CORTO PLAZO	1,000,000.00	0.00	0.00	0.00	1,000,000.00	0.00	0.00
	9,760.85	0.00	8,688.00	0.00	18,448.85	0.00	0.00
PRESTAMOS OTORGADOS A CORTO PLAZO	16,072,496.92	0.00	0.00	128,000.00	15,944,496.92	0.00	0.00
DERECHOS A RECIBIR BIENES O SERVICIOS							
ANTICIPO A PROVEEDORES POR ADQUISICION DE BIENES Y PRESTACION DE SERVICIOS A CORTO PLAZO	2,140,387.89	0.00	0.00	0.00	2,140,387.89	0.00	0.00
ANTICIPO A CONTRATISTAS POR OBRAS PUBLICAS A CORTO PLAZO	1,598,685.76	0.00	0.00	0.00	1,598,685.76	0.00	0.00
	541,702.13	0.00	0.00	0.00	541,702.13	0.00	0.00
ACTIVO NO CIRCULANTE							
BIENES INMUEBLES, INFRAESTRUCTURA Y CONSTRUCCIONES EN PROCESO							
VIVIENDAS	165,405,100.83	0.00	0.00	0.00	165,405,100.83	0.00	0.00
EDIFICIOS NO HABITACIONALES	149,170,164.82	0.00	0.00	0.00	149,170,164.82	0.00	0.00
CONSTRUCCIONES EN PROCESO EN BIENES DE DOMINIO PUBLICO	6,474,064.26	0.00	0.00	0.00	6,474,064.26	0.00	0.00
CONSTRUCCIONES EN PROCESO EN BIENES PROPIOS	9,400,012.23	0.00	0.00	0.00	9,400,012.23	0.00	0.00
BIENES MUEBLES	119,105,926.12	0.00	0.00	0.00	119,105,926.12	0.00	0.00
MOBILIARIO Y EQUIPO DE ADMINISTRACION	14,190,162.21	0.00	0.00	0.00	14,190,162.21	0.00	0.00
MOBILIARIO Y EQUIPO EDUCACIONAL Y RECREATIVO	15,535,681.13	0.00	0.00	0.00	15,535,681.13	0.00	0.00
EQUIPO DE DEFENSA Y SEGURIDAD	13,280,067.67	0.00	0.00	0.00	13,280,067.67	0.00	0.00
ACTIVOS DIFERIDOS	963,788.00	0.00	0.00	0.00	963,788.00	0.00	0.00
ESTUDIOS, FORMULACION Y EVALUACION DE PROYECTOS	1,291,825.46	0.00	0.00	0.00	1,291,825.46	0.00	0.00
	699,254.88	0.00	0.00	0.00	699,254.88	0.00	0.00
	699,254.88	0.00	0.00	0.00	699,254.88	0.00	0.00
ACTIVO CIRCULANTE							
CUENTAS POR PAGAR A CORTO PLAZO							
SERVICIOS PERSONALES POR PAGAR A CORTO PLAZO	0.00	55,719,230.54	10,417,438.04	6,947,091.22	0.00	52,248,883.72	0.00
	0.00	47,653,543.54	10,360,902.24	6,947,091.22	0.00	44,239,732.52	0.00
	0.00	10,117,686.05	4,402,454.36	4,034,117.08	0.00	9,749,348.77	0.00

[Firma]

[Firma]



MUNICIPIO DE COQUIMATLAN, COL.
Sistema Integral de Contabilidad Gubernamental
BALANZA DE COMPROBACION
DEL 1 DE ENERO AL 31 DE ENERO DE 2021

	Saldo Anterior		Movimientos		Saldo Actual	
	Debe	Haber	Debe	Haber	Debe	Haber
PROVEEDORES POR PAGAR A CORTO PLAZO	77,200.90	0.00	668,423.49	932,344.11	0.00	186,719.72
CONTRATISTAS POR OBRAS PÚBLICAS POR PAGAR A CORTO PLAZO	0.00	6,800,850.22	2,976,763.15	293,686.18	0.00	4,117,773.25
TRANSFERENCIAS OTORGADAS POR PAGAR A CORTO PLAZO	0.00	586,016.29	920,076.77	720,384.95	0.00	386,324.47
RETENCIONES Y CONTRIBUCIONES POR PAGAR A CORTO PLAZO	0.00	23,436,295.83	1,191,205.62	943,609.66	0.00	23,188,699.87
DEVOLUCIONES DE LA LEY DE INGRESO POR PAGAR A CORTO PLAZO	1,038.86	0.00	0.00	0.00	1,038.86	0.00
OTRAS CUENTAS POR PAGAR A CORTO PLAZO	0.00	6,790,934.91	201,978.85	22,949.24	0.00	6,611,905.30
DOCUMENTOS POR PAGAR A CORTO PLAZO	0.00	74,274.31	0.00	0.00	0.00	74,274.31
OTROS DOCUMENTOS POR PAGAR A CORTO PLAZO	0.00	74,274.31	0.00	0.00	0.00	74,274.31
PORCIÓN A CORTO PLAZO DE LA DEUDA PÚBLICA A LARGO PLAZO	0.00	7,827,008.23	56,535.80	0.00	0.00	7,770,472.43
PORCIÓN A CORTO PLAZO DE LA DEUDA PÚBLICA INTERNA	0.00	7,827,008.23	56,535.80	0.00	0.00	7,770,472.43
FONDOS Y BIENES DE TERCEROS EN GARANTÍA Y/O ADMINISTRACIÓN A CORTO PLAZO	0.00	67,319.34	0.00	0.00	0.00	67,319.34
FONDOS EN GARANTÍA A CORTO PLAZO	0.00	67,319.34	0.00	0.00	0.00	67,319.34
OTROS PASIVOS A CORTO PLAZO	0.00	97,085.12	0.00	0.00	0.00	97,085.12
INGRESOS POR CLASIFICAR	0.00	97,085.12	0.00	0.00	0.00	97,085.12
ASIVO NO CIRCULANTE	0.00	7,737,097.67	0.00	0.00	0.00	7,737,097.67
DEUDA PÚBLICA A LARGO PLAZO	0.00	7,737,097.67	0.00	0.00	0.00	7,737,097.67
PRÉSTAMOS DE LA DEUDA INTERNA POR PAGAR A LARGO PLAZO	0.00	7,737,097.67	0.00	0.00	0.00	7,737,097.67
DEUDA PÚBLICA/ PATRIMONIO	0.00	143,278,580.46	0.00	0.00	0.00	143,278,580.46
DEUDA PÚBLICA/ PATRIMONIO GENERADO	0.00	130,300,410.13	0.00	0.00	0.00	130,300,410.13
RESULTADOS DE EJERCICIOS ANTERIORES	9,908,965.82	0.00	0.00	0.00	9,908,965.82	0.00
RESULTADO EJERCICIO 2006	9,908,965.82	0.00	0.00	0.00	9,908,965.82	0.00
RESULTADO EJERCICIO 2008	0.00	3,277,483.98	0.00	0.00	0.00	3,277,483.98
RESULTADO EJERCICIO 2009	1,903,753.14	0.00	0.00	0.00	1,903,753.14	0.00
RESULTADO EJERCICIO 2010	0.00	1,516,535.05	0.00	0.00	0.00	1,516,535.05
RESULTADO EJERCICIO 2011	0.00	627,569.94	0.00	0.00	0.00	627,569.94
SUP O DEF 1990	489,733.84	0.00	0.00	0.00	489,733.84	0.00
SUP O DEF 1991	86,476.40	0.00	0.00	0.00	86,476.40	0.00
SUP O DEF 1992	238,128.61	0.00	0.00	0.00	238,128.61	0.00
SUP O DEF 1993	419,074.88	0.00	0.00	0.00	419,074.88	0.00
SUP O DEF 1994	396,403.36	0.00	0.00	0.00	396,403.36	0.00

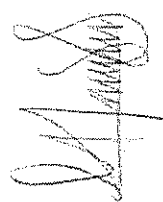
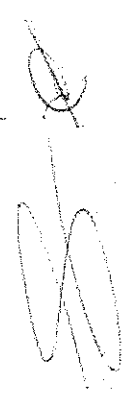

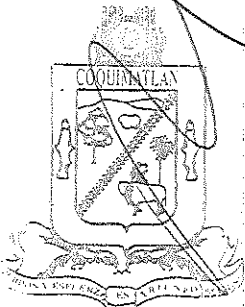
CONSTITUCIONAL
DE COQUIMATLAN, COL
2016-2021

MUNICIPIO DE COQUIMATLAN, COL.
Sistema Integral de Contabilidad Gubernamental
BALANZA DE COMPROBACION
DEL 1 DE ENERO AL 31 DE ENERO DE 2021

Descripción	Saldo Anterior		Movimientos		Saldo Actual	
	Debe	Haber	Debe	Haber	Debe	Haber
SUP O DEF 1995	105,595.46	0.00	0.00	0.00	105,595.46	0.00
SUP O DEF 1996	360,950.40	0.00	0.00	0.00	360,950.40	0.00
SUP O DEF 1997	0.00	2,428,046.29	0.00	0.00	0.00	2,428,046.29
SUP O DE F1998	0.00	1,077,382.20	0.00	0.00	0.00	1,077,382.20
SUP O DEF 1999	0.00	1,574,368.51	0.00	0.00	0.00	1,574,368.51
SUP O DEF 2000	0.00	684,511.01	0.00	0.00	0.00	684,511.01
SUP O DEF 2001	5,830,439.30	0.00	0.00	0.00	5,830,439.30	0.00
SUP O DEF 2002	0.00	1,910,777.48	0.00	0.00	0.00	1,910,777.48
RESULTADO EJERCICIO 2003	962,044.80	0.00	0.00	0.00	962,044.80	0.00
RESULTADO EJERCICIO 2004	0.00	3,342,415.89	0.00	0.00	0.00	3,342,415.89
RESULTADO EJER ANTERIORES	1,173,042.82	0.00	0.00	0.00	1,173,042.82	0.00
RESULTADO EJERCICIO 2005	1,256,399.24	0.00	0.00	0.00	1,256,399.24	0.00
RESULTADO EJERCICIO 2007	4,731,841.54	0.00	0.00	0.00	4,731,841.54	0.00
RESULTADO EJERCICIO 2012	1,535,367.95	0.00	0.00	0.00	1,535,367.95	0.00
RESULTADO EJERCICIO 2013	0.00	6,922,022.42	0.00	0.00	0.00	6,922,022.42
RESULTADO EJERCICIO 2014	0.00	12,415,423.13	0.00	0.00	0.00	12,415,423.13
RESULTADO EJERCICIO 2015	0.00	9,516,809.56	0.00	0.00	0.00	9,516,809.56
RESULTADO EJERCICIO 2016	0.00	17,039,697.24	0.00	0.00	0.00	17,039,697.24
RESULTADO EJERCICIO 2017	0.00	21,323,511.38	0.00	0.00	0.00	21,323,511.38
RESULTADO EJERCICIO 2018	0.00	23,829,309.82	0.00	0.00	0.00	23,829,309.82
RESULTADO EJERCICIO 2019	0.00	28,657,083.98	0.00	0.00	0.00	28,657,083.98
RESULTADO EJERCICIO 2020	0.00	23,555,679.81	0.00	0.00	0.00	23,555,679.81
RESERVAS	0.00	12,978,170.33	0.00	0.00	0.00	12,978,170.33
RESERVAS DE PATRIMONIO	0.00	12,978,170.33	0.00	0.00	0.00	12,978,170.33
RESOS Y OTROS BENEFICIOS						
INGRESOS DE GESTIÓN	0.00	0.00	0.00	2,760,601.25	0.00	2,760,601.25
IMPUESTOS	0.00	0.00	0.00	2,109,637.48	0.00	2,109,637.48
IMPUESTOS SOBRE EL PATRIMONIO	0.00	0.00	0.00	2,029,348.34	0.00	2,029,348.34
IMPUESTOS SOBRE LA PRODUCCIÓN, EL CONSUMO Y LAS TRANSACCIONES	0.00	0.00	0.00	20,511.97	0.00	20,511.97
ACCESORIOS DE IMPUESTOS	0.00	0.00	0.00	59,777.17	0.00	59,777.17
DERECHOS	0.00	0.00	0.00	537,595.34	0.00	537,595.34
DERECHOS POR EL USO, GOCE, APROVECHAMIENTO O EXPLOTACIÓN DE BIENES DE DOMINIO PÚBLICO	0.00	0.00	0.00	13,399.97	0.00	13,399.97
DERECHOS POR PRESTACIÓN DE SERVICIOS	0.00	0.00	0.00	191,397.55	0.00	191,397.55
OTROS DERECHOS	0.00	0.00	0.00	332,797.82	0.00	332,797.82
PRODUCTOS	0.00	0.00	0.00	9,374.40	0.00	9,374.40

[Handwritten signature]

[Handwritten signature]



MUNICIPIO DE COQUIMATLAN, COL.
 Sistema Integral de Contabilidad Gubernamental
BALANZA DE COMPROBACION
DEL 1 DE ENERO AL 31 DE ENERO DE 2021

	Saldo Anterior		Movimientos		Saldo Actual	
	Debe	Haber	Debe	Haber	Debe	Haber
PRODUCTOS	0.00	0.00	0.00	9,374.40	0.00	9,374.40
APROVECHAMIENTOS	0.00	0.00	0.00	103,994.03	0.00	103,994.03
MULTAS	0.00	0.00	0.00	88,665.33	0.00	88,665.33
INDEMNIZACIONES	0.00	0.00	0.00	15,328.70	0.00	15,328.70
ARTICULACIONES, APORTACIONES, CONVENIOS, INCENTIVOS DERIVADOS DE LA COLABORACION FISCAL, FONDOS DISTINTOS DE APORTACIONES, TRANSFERENCIAS, ASIGNACIONES, SUBSIDIOS Y JUBILACIONES, Y PENSIONES Y JUBILACIONES	0.00	0.00	0.00	5,176,500.63	0.00	5,176,500.63
PARTICIPACIONES, APORTACIONES, CONVENIOS, INCENTIVOS DERIVADOS DE LA COLABORACION FISCAL Y FONDOS DISTINTOS DE APORTACIONES	0.00	0.00	0.00	5,176,500.63	0.00	5,176,500.63
PARTICIPACIONES	0.00	0.00	0.00	5,176,500.63	0.00	5,176,500.63
PERDIDAS Y OTRAS PERDIDAS						
COSTOS DE FUNCIONAMIENTO	0.00	0.00	4,212,910.27	0.00	4,212,910.27	0.00
SERVICIOS PERSONALES	0.00	0.00	3,787,373.08	0.00	3,787,373.08	0.00
REMUNERACIONES AL PERSONAL DE CARÁCTER PERMANENTE	0.00	0.00	2,256,566.51	0.00	2,256,566.51	0.00
REMUNERACIONES ADICIONALES Y ESPECIALES	0.00	0.00	264,650.09	0.00	264,650.09	0.00
SEGURIDAD SOCIAL	0.00	0.00	207,559.85	0.00	207,559.85	0.00
OTRAS PRESTACIONES SOCIALES Y ECONOMICAS	0.00	0.00	898,573.23	0.00	898,573.23	0.00
PAGO DE ESTIMULOS A SERVIDORES PUBLICOS	0.00	0.00	160,023.40	0.00	160,023.40	0.00
MATERIALES Y SUMINISTROS	0.00	0.00	248,838.16	0.00	248,838.16	0.00
MATERIALES DE ADMINISTRACION, EMISION DE DOCUMENTOS Y ARTICULOS OFICIALES	0.00	0.00	16,687.21	0.00	16,687.21	0.00
COMBUSTIBLES, LUBRICANTES Y ADITIVOS	0.00	0.00	227,894.95	0.00	227,894.95	0.00
HERRAMIENTAS, REFACCIONES Y ACCESORIOS MENORES	0.00	0.00	4,256.00	0.00	4,256.00	0.00
SERVICIOS GENERALES	0.00	0.00	176,699.03	0.00	176,699.03	0.00
SERVICIOS BÁSICOS	0.00	0.00	36,986.00	0.00	36,986.00	0.00
SERVICIOS DE ARRENDAMIENTO	0.00	0.00	8,750.00	0.00	8,750.00	0.00
SERVICIOS PROFESIONALES, CIENTÍFICOS Y TÉCNICOS Y OTROS SERVICIOS	0.00	0.00	3,095.42	0.00	3,095.42	0.00
SERVICIOS FINANCIEROS, BANCARIOS Y COMERCIALES	0.00	0.00	5,051.23	0.00	5,051.23	0.00
SERVICIOS DE INSTALACION, REPARACION, MANTENIMIENTO Y CONSERVACION	0.00	0.00	117,218.38	0.00	117,218.38	0.00
SERVICIOS OFICIALES	0.00	0.00	5,598.00	0.00	5,598.00	0.00
TRANSFERENCIAS, ASIGNACIONES, SUBSIDIOS Y OTROS	0.00	0.00	1,210,835.94	9,600.00	1,201,235.94	0.00

[Handwritten signature]

[Handwritten signature]

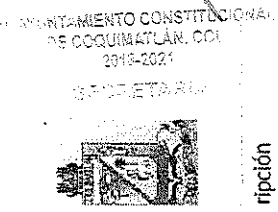

MUNICIPIO DE COQUIMATLAN, COL.
Sistema Integral de Contabilidad Gubernamental
BALANZA DE COMPROBACION
DEL 1 DE ENERO AL 31 DE ENERO DE 2021

	Saldo Anterior		Movimientos		Saldo Actual	
	Debe	Haber	Debe	Haber	Debe	Haber
TRAS AYUDAS						
TRANSFERENCIAS AL RESTO DEL SECTOR PUBLICO						
TRANSFERENCIAS A ENTIDADES FEDERATIVAS Y MUNICIPIOS	0.00	0.00	583,333.33	0.00	583,333.33	0.00
AYUDAS SOCIALES						
AYUDAS SOCIALES A PERSONAS	0.00	0.00	11,500.00	0.00	11,500.00	0.00
AYUDAS SOCIALES A INSTITUCIONES	0.00	0.00	27,200.00	9,600.00	17,600.00	0.00
PENSIONES Y JUBILACIONES						
JUBILACIONES	0.00	0.00	588,802.61	0.00	588,802.61	0.00
INTERESES, COMISIONES Y OTROS GASTOS DE LA DEUDA PUBLICA						
INTERESES DE LA DEUDA PUBLICA	0.00	0.00	33,101.37	0.00	33,101.37	0.00
INTERESES DE LA DEUDA PUBLICA INTERNA	0.00	0.00	33,101.37	0.00	33,101.37	0.00
CONTAS DE CIERRE CONTABLE						
CONTAS DE ORDEN CONTABLES						
CONTAS DE ORDEN PRESUPUESTARIAS						
CONTAS DE INGRESOS						
LEY DE INGRESOS ESTIMADA						
IMPUESTOS	0.00	0.00	122,352,069.49	122,352,069.49	0.00	0.00
DERECHOS	0.00	0.00	106,222,030.69	0.00	106,222,030.69	0.00
PRODUCTOS DE TIPO CORRIENTE	0.00	0.00	5,826,786.56	0.00	5,826,786.56	0.00
APROVECHAMIENTOS DE TIPO CORRIENTE	0.00	0.00	4,550,004.24	0.00	4,550,004.24	0.00
PARTICIPACIONES Y APORTACIONES,	0.00	0.00	2,101,215.29	0.00	2,101,215.29	0.00
LEY DE INGRESOS POR EJECUTAR						
IMPUESTOS	0.00	0.00	93,317,660.24	0.00	426,364.36	0.00
DERECHOS	0.00	0.00	8,018,917.52	106,396,050.09	93,317,660.24	0.00
PRODUCTOS DE TIPO CORRIENTE	0.00	0.00	2,109,637.48	5,826,786.56	3,717,149.08	0.00
APROVECHAMIENTOS DE TIPO CORRIENTE	0.00	0.00	537,595.34	4,550,004.24	4,012,408.90	0.00
PARTICIPACIONES Y APORTACIONES,	0.00	0.00	9,374.40	2,101,215.29	2,091,840.89	0.00
MODIFICACIONES A LA LEY DE INGRESOS ESTIMADA						
PARTICIPACIONES Y APORTACIONES,	0.00	0.00	103,994.03	426,364.36	322,370.33	0.00
PARTICIPACIONES Y APORTACIONES,	0.00	0.00	5,258,316.27	93,491,679.64	88,233,363.37	0.00
LEY DE INGRESOS DEVENGADA						
IMPUESTOS	0.00	0.00	174,019.40	81,815.64	92,203.76	0.00
DERECHOS	0.00	0.00	174,019.40	81,815.64	92,203.76	0.00
PRODUCTOS DE TIPO CORRIENTE	0.00	0.00	7,937,101.88	7,937,101.88	0.00	0.00
APROVECHAMIENTOS DE TIPO CORRIENTE	0.00	0.00	2,109,637.48	2,109,637.48	0.00	0.00
PARTICIPACIONES Y APORTACIONES,	0.00	0.00	537,595.34	537,595.34	0.00	0.00
APROVECHAMIENTOS DE TIPO CORRIENTE	0.00	0.00	9,374.40	9,374.40	0.00	0.00
APROVECHAMIENTOS DE TIPO CORRIENTE	0.00	0.00	103,994.03	103,994.03	0.00	0.00

[Handwritten signature]

[Handwritten signature]



MUNICIPIO DE COQUIMATLAN, COL.
Sistema Integral de Contabilidad Gubernamental
BALANZA DE COMPROBACION
DEL 1 DE ENERO AL 31 DE ENERO DE 2021

	Saldo Anterior		Movimientos		Saldo Actual	
	Debe	Haber	Debe	Haber	Debe	Haber
PARTICIPACIONES Y APORTACIONES.	0.00	0.00	5,176,500.63	5,176,500.63	0.00	0.00
LEY DE INGRESOS RECAUDADA	0.00	0.00	0.00	7,937,101.88	0.00	7,937,101.88
IMPUESTOS	0.00	0.00	0.00	2,109,637.48	0.00	2,109,637.48
DERECHOS	0.00	0.00	0.00	537,595.34	0.00	537,595.34
PRODUCTOS DE TIPO CORRIENTE	0.00	0.00	0.00	9,374.40	0.00	9,374.40
APROVECHAMIENTOS DE TIPO CORRIENTE	0.00	0.00	0.00	103,994.03	0.00	103,994.03
PARTICIPACIONES Y APORTACIONES.	0.00	0.00	0.00	5,176,500.63	0.00	5,176,500.63
RESUPUESTO DE EGRESOS	0.00	0.00	129,492,352.21	129,492,352.21	0.00	0.00
PRESUPUESTO DE EGRESOS APROBADO	0.00	0.00	0.00	106,222,030.69	0.00	106,222,030.69
SERVICIOS PERSONALES	0.00	0.00	0.00	62,183,171.47	0.00	62,183,171.47
MATERIALES Y SUMINISTROS	0.00	0.00	0.00	3,835,310.53	0.00	3,835,310.53
SERVICIOS GENERALES	0.00	0.00	0.00	7,460,395.46	0.00	7,460,395.46
TRANSFERENCIAS, ASIGNACIONES, SUBSIDIOS Y OTRAS AYUDAS	0.00	0.00	0.00	16,806,761.91	0.00	16,806,761.91
BIENES MUEBLES, INMUEBLES E INTANGIBLES	0.00	0.00	0.00	160,475.18	0.00	160,475.18
INVERSION PUBLICA	0.00	0.00	0.00	14,218,941.88	0.00	14,218,941.88
DEUDA PUBLICA	0.00	0.00	0.00	1,556,974.26	0.00	1,556,974.26
PRESUPUESTO DE EGRESOS POR EJERCER	0.00	0.00	107,401,101.66	6,590,650.59	100,810,451.07	0.00
SERVICIOS PERSONALES	0.00	0.00	63,093,189.27	4,697,390.88	58,395,798.39	0.00
MATERIALES Y SUMINISTROS	0.00	0.00	3,841,529.19	255,056.82	3,586,472.37	0.00
SERVICIOS GENERALES	0.00	0.00	7,631,259.79	291,209.98	7,340,049.81	0.00
TRANSFERENCIAS, ASIGNACIONES, SUBSIDIOS Y OTRAS AYUDAS	0.00	0.00	16,883,570.28	1,252,582.05	15,630,988.23	0.00
BIENES MUEBLES, INMUEBLES E INTANGIBLES	0.00	0.00	160,475.18	0.00	160,475.18	0.00
INVERSION PUBLICA	0.00	0.00	14,229,330.00	0.00	14,229,330.00	0.00
DEUDA PUBLICA	0.00	0.00	1,561,747.95	94,410.86	1,467,337.09	0.00
MODIFICACIONES AL PRESUPUESTO DE EGRESOS APROBADO	0.00	0.00	1,077,267.21	1,169,470.97	0.00	92,203.76
SERVICIOS PERSONALES	0.00	0.00	910,017.80	910,017.80	0.00	0.00
MATERIALES Y SUMINISTROS	0.00	0.00	6,218.66	6,218.66	0.00	0.00
SERVICIOS GENERALES	0.00	0.00	114,510.95	170,864.33	0.00	56,353.38
TRANSFERENCIAS, ASIGNACIONES, SUBSIDIOS Y OTRAS AYUDAS	0.00	0.00	41,746.11	67,208.37	0.00	25,462.26
INVERSION PUBLICA	0.00	0.00	0.00	10,388.12	0.00	10,388.12
DEUDA PUBLICA	0.00	0.00	4,773.69	4,773.69	0.00	0.00
PRESUPUESTO DE EGRESOS COMPROMETIDO	0.00	0.00	5,522,983.38	5,522,983.38	0.00	0.00
SERVICIOS PERSONALES	0.00	0.00	3,787,373.08	3,787,373.08	0.00	0.00
MATERIALES Y SUMINISTROS	0.00	0.00	248,838.16	248,838.16	0.00	0.00

[Handwritten signature]

[Handwritten signature]

[Handwritten signature]



MUNICIPIO DE COQUIMATLAN, COL.
Sistema Integral de Contabilidad Gubernamental
BALANZA DE COMPROBACION
DEL 1 DE ENERO AL 31 DE ENERO DE 2021

	Saldo Anterior		Movimientos		Saldo Actual	
	Debe	Haber	Debe	Haber	Debe	Haber
SERVICIOS GENERALES	0.00	0.00	176,699.03	176,699.03	0.00	0.00
TRANSFERENCIAS, ASIGNACIONES, SUBSIDIOS Y OTRAS AYUDAS	0.00	0.00	1,220,435.94	1,220,435.94	0.00	0.00
DEUDA PUBLICA	0.00	0.00	89,637.17	89,637.17	0.00	0.00
PRESUPUESTO DE EGRESOS DEVENGADO	0.00	0.00	5,527,756.18	5,297,449.55	230,306.63	0.00
SERVICIOS PERSONALES	0.00	0.00	3,787,373.08	3,787,373.08	0.00	0.00
MATERIALES Y SUMINISTROS	0.00	0.00	248,838.16	23,542.73	225,295.43	0.00
SERVICIOS GENERALES	0.00	0.00	181,471.83	176,460.63	5,011.20	0.00
TRANSFERENCIAS, ASIGNACIONES, SUBSIDIOS Y OTRAS AYUDAS	0.00	0.00	1,220,435.94	1,220,435.94	0.00	0.00
DEUDA PUBLICA	0.00	0.00	89,637.17	89,637.17	0.00	0.00
PRESUPUESTO DE EGRESOS EJERCIDO	0.00	0.00	5,296,861.93	4,680,754.65	616,107.28	0.00
SERVICIOS PERSONALES	0.00	0.00	3,795,385.46	3,351,557.17	443,828.29	0.00
MATERIALES Y SUMINISTROS	0.00	0.00	23,542.73	3,747.92	19,794.81	0.00
SERVICIOS GENERALES	0.00	0.00	176,460.63	35,476.45	140,984.18	0.00
TRANSFERENCIAS, ASIGNACIONES, SUBSIDIOS Y OTRAS AYUDAS	0.00	0.00	1,211,835.94	1,200,335.94	11,500.00	0.00
DEUDA PUBLICA	0.00	0.00	89,637.17	89,637.17	0.00	0.00
PRESUPUESTO DE EGRESOS PAGADO	0.00	0.00	4,666,381.85	9,012.38	4,657,369.47	0.00
SERVICIOS PERSONALES	0.00	0.00	3,351,557.17	8,012.38	3,343,544.79	0.00
MATERIALES Y SUMINISTROS	0.00	0.00	3,747.92	0.00	3,747.92	0.00
SERVICIOS GENERALES	0.00	0.00	30,703.65	0.00	30,703.65	0.00
TRANSFERENCIAS, ASIGNACIONES, SUBSIDIOS Y OTRAS AYUDAS	0.00	0.00	1,190,735.94	1,000.00	1,189,735.94	0.00
DEUDA PUBLICA	0.00	0.00	89,637.17	0.00	89,637.17	0.00

TOTAL: 236,211,365.99 236,211,365.99 278,831,763.17 278,831,763.17 453,229,389.05 453,229,389.05

[Handwritten signature]

[Handwritten signature]

MUNICIPIO DE COQUIMATLAN, COL.
Sistema Integral de Contabilidad Gubernamental
ESTADO ANALITICO DE INGRESOS
DEL 1 DE ENERO AL 31 DE ENERO DE 2021

Análisis por: Clasificación por Rubro de Ingresos

Clave Presupuestaria Descripción
 Rubro-Tipo-Clase-Conc

	Est	Ene-Ene	PiM	Ene-Ene	Dev	Ene-Ene	Req	Ene-Ene	PiR	Ene-Ene
01 IMPUESTOS	2,178,938.52	2,178,938.52	2,178,938.52	2,109,637.48	2,109,637.48	2,109,637.48	2,109,637.48	69,301.1		
02 IMPUESTOS SOBRE EL PATRIMONIO	2,060,942.28	2,060,942.28	2,060,942.28	2,029,348.34	2,029,348.34	2,029,348.34	2,029,348.34	31,593.9		
01 IMPUESTO PREDIAL	2,060,942.28	2,060,942.28	2,060,942.28	2,029,348.34	2,029,348.34	2,029,348.34	2,029,348.34	31,593.9		
01 IMPUESTO PREDIAL URBANO EDIFICADO	1,701,191.10	1,701,191.10	1,701,191.10	1,676,946.29	1,676,946.29	1,676,946.29	1,676,946.29	24,244.1		
02 IMPUESTO PREDIAL URBANO NO EDIFICADO	159,687.86	159,687.86	159,687.86	143,352.79	143,352.79	143,352.79	143,352.79	16,335.1		
03 IMPUESTO PREDIAL RÚSTICO	504,715.41	504,715.41	504,715.41	540,598.75	540,598.75	540,598.75	540,598.75	-35,883.3		
04 IMPUESTO PREDIAL PARCELAS	72,983.07	72,983.07	72,983.07	63,760.50	63,760.50	63,760.50	63,760.50	9,222.6		
05 IMPUESTO PREDIAL CEMENTERIOS	113,545.09	113,545.09	113,545.09	107,862.66	107,862.66	107,862.66	107,862.66	5,682.4		
06 DESCUENTOS Y BONIFICACIONES POR PRONTO PAGO	-247,921.66	-247,921.66	-247,921.66	-256,541.54	-256,541.54	-256,541.54	-256,541.54	8,619.1		
08 DESCUENTOS Y BONIFICACIONES DISCAPACITADOS Y TERCERA EDAD	-243,258.59	-243,258.59	-243,258.59	-221,761.71	-221,761.71	-221,761.71	-221,761.71	-21,496.9		
09 OTROS DESCUENTOS Y BONIFICACIONES	0.00	0.00	0.00	-24,869.40	-24,869.40	-24,869.40	-24,869.40	24,869.4		
03 IMPUESTOS SOBRE LA PRODUCCION, EL CONSUMO Y LAS TRANSACCIONES	57,158.00	57,158.00	57,158.00	20,511.97	20,511.97	20,511.97	20,511.97	36,646.0		
01 IMPUESTO SOBRE TRANSMISIONES PATRIMONIALES	57,158.00	57,158.00	57,158.00	20,511.97	20,511.97	20,511.97	20,511.97	36,646.0		
07 ACCESORIOS DE IMPUESTOS	60,838.24	60,838.24	60,838.24	59,777.17	59,777.17	59,777.17	59,777.17	1,061.0		
01 ACCESORIOS DE IMPUESTO PREDIAL	60,838.24	60,838.24	60,838.24	59,777.17	59,777.17	59,777.17	59,777.17	1,061.0		
01 GASTOS DE EJECUCIÓN	675.92	675.92	675.92	278.02	278.02	278.02	278.02	397.9		
03 RECARGOS	60,413.25	60,413.25	60,413.25	59,639.91	59,639.91	59,639.91	59,639.91	773.3		
05 HONORARIOS DE NOTIFICACIÓN	0.00	0.00	0.00	0.00	0.00	0.00	0.00	0.0		
06 DESCUENTOS EN RECARGOS	-250.93	-250.93	-250.93	-140.76	-140.76	-140.76	-140.76	-110.1		
04 DERECHOS	584,969.74	584,969.74	584,969.74	537,595.34	537,595.34	537,595.34	537,595.34	47,374.4		
01 DERECHOS POR EL USO, GOCE, APROVECHAMIENTO O EXPLOTACIÓN DE BIENES DE DOMINIO PÚBLICO	46,376.54	46,376.54	46,376.54	13,399.97	13,399.97	13,399.97	13,399.97	32,976.5		
01 USO DE VÍAS Y ÁREAS PÚBLICAS	46,376.54	46,376.54	46,376.54	13,399.97	13,399.97	13,399.97	13,399.97	32,976.5		
01 ESTACIONAMIENTO AUTOMÓVILES DE SITIO	0.00	0.00	0.00	0.00	0.00	0.00	0.00	0.0		
04 ESTACIONAMIENTO PÚBLICO DE PROPIEDAD MUNICIPAL	1,044.30	1,044.30	1,044.30	0.00	0.00	0.00	0.00	1,044.3		
06 USO PARA PUESTOS FIJOS, SEMIFIJOS, AMBULANTES Y TIANGUIS	42,405.99	42,405.99	42,405.99	8,604.19	8,604.19	8,604.19	8,604.19	33,801.8		
08 OTROS NO ESPECIFICADOS	2,926.25	2,926.25	2,926.25	4,795.78	4,795.78	4,795.78	4,795.78	-1,869.5		
03 DERECHOS POR PRESTACIÓN DE SERVICIOS	266,340.48	266,340.48	266,340.48	191,397.55	191,397.55	191,397.55	191,397.55	74,942.9		
02 ALUMBRADO PÚBLICO	235,146.74	235,146.74	235,146.74	85,894.82	85,894.82	85,894.82	85,894.82	149,251.9		
01 RECAUDACION CFE	149,695.36	149,695.36	149,695.36	0.00	0.00	0.00	0.00	149,695.3		
02 RECAUDACION TESORERIA	85,451.38	85,451.38	85,451.38	85,894.82	85,894.82	85,894.82	85,894.82	-443.4		
04 CEMENTERIOS	3,185.27	3,185.27	3,185.27	60,381.60	60,381.60	60,381.60	60,381.60	-57,196.3		
05 RASTRO	28,008.47	28,008.47	28,008.47	45,121.13	45,121.13	45,121.13	45,121.13	-17,112.6		
04 OTROS DERECHOS	272,252.72	272,252.72	272,252.72	332,797.82	332,797.82	332,797.82	332,797.82	-60,545.1		
01 LICENCIAS, PERMISOS, AUTORIZACIONES Y REFERENDOS	9,136.73	9,136.73	9,136.73	30,861.16	30,861.16	30,861.16	30,861.16	-21,724.4		
01 PERMISOS DE CONSTRUCCIÓN	1,793.91	1,793.91	1,793.91	545.92	545.92	545.92	545.92	1,247.9		

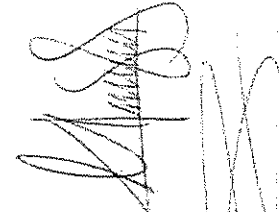

MUNICIPIO DE COQUIMATLAN, COL.
Sistema Integral de Contabilidad Gubernamental
ESTADO ANALITICO DE INGRESOS
DEL 1 DE ENERO AL 31 DE ENERO DE 2021

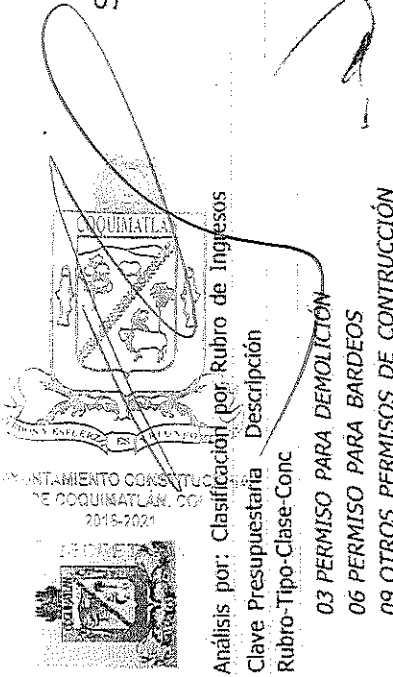

Clave Presupuestaria	Descripción	Est. Ene-Ene	PrM Ene-Ene	Dev Ene-Ene	Rec Ene-Ene	PIR Ene-Ene
03 PERMISO PARA DEMOLICIÓN		0.00	0.00	0.00	0.00	0.0
06 PERMISO PARA BARDEOS		76.46	76.46	0.00	0.00	76.4
09 OTROS PERMISOS DE CONTRUCCION		1,217.69	1,217.69	347.52	347.52	870.1
10 ALINEAMIENTOS		693.22	693.22	415.58	415.58	277.6
11 DESIGNACIÓN DE NÚMERO OFICIAL		1,253.47	1,253.47	781.92	781.92	471.5
13 DICTAMEN DE VOCACIÓN DE SUELO		511.16	511.16	525.62	525.62	-14.4
15 LICENCIA PARA ROMPER PAVIMENTOS, BANQUETAS O MACHUELOS.		337.96	337.96	0.00	0.00	337.9
20 LICENCIA DE URBANIZACIÓN		0.00	0.00	0.00	0.00	0.0
23 INCORPORACIÓN MUNICIPAL		0.00	0.00	0.00	0.00	0.0
25 INSCRIPCIÓN O REFRENDO COMO PERITO DE OBRA.		3,252.86	3,252.86	24,804.24	24,804.24	-21,551.3
27 INSCRIPCIÓN O REG. DE TITULOS, DOCUMENTOS PUBLICOS		0.00	0.00	3,440.36	3,440.36	-3,440.3
02 ANUNCIOS Y PUBLICIDAD		522.15	522.15	521.28	521.28	0.8
01 PUBLICIDAD PERMANENTE		522.15	522.15	521.28	521.28	0.8
03 BEBIDAS ALCOHOLICAS		180,569.73	180,569.73	199,997.76	199,997.76	-19,428.0
01 EXPEDICIÓN DE LICENCIAS PARA FUNCIONAMIENTO DE ESTABLECIMIENTO		38,161.72	38,161.72	45,264.48	45,264.48	-7,102.7
02 REFRENDO DE ANUAL DE LICENCIA		83,053.68	83,053.68	135,750.00	135,750.00	-52,696.3
05 HORAS EXTRAS		20,488.90	20,488.90	8,297.04	8,297.04	12,191.8
07 PERMISO PARA FUNCIONAMIENTO TEMPORAL		38,865.43	38,865.43	10,686.24	10,686.24	28,179.1
05 REGISTROS, CERTIFICACIONES Y LEGALIZACIONES		39,135.78	39,135.78	43,891.78	43,891.78	-4,756.0
01 EN OFICINAS		31,430.28	31,430.28	39,096.00	39,096.00	-7,665.7
02 A DOMICILIO		2,027.76	2,027.76	2,085.12	2,085.12	-57.3
03 DIVORCIOS		5,677.74	5,677.74	2,710.66	2,710.66	2,967.0
06 CATASTRO		19,202.40	19,202.40	17,343.84	17,343.84	1,858.5
01 COPIAS E IMPRESIONES		0.00	0.00	0.00	0.00	0.0
02 INFORMES Y CERTIFICACIONES DE CATASTRO		6,978.79	6,978.79	6,394.22	6,394.22	584.5
03 AVALÚOS, ASIGNACION DE CLAVES Y MEDICIONES		10,702.81	10,702.81	10,754.14	10,754.14	-51.3
04 FUSIONES, SUBDIVISIONES, RELOTIFICACIONES, CESIONES Y REGISTROS		1,520.80	1,520.80	195.48	195.48	1,325.3
07 ECOLOGÍA		84.49	84.49	825.36	825.36	-740.8
01 DICTAMEN DE FACTIBILIDAD		84.49	84.49	130.32	130.32	-45.8
03 AUTORIZACION PARA PODA O DERRIBO DE ÁRBOL		0.00	0.00	695.04	695.04	-695.0
08 DIVERSAS CERTIFICACIONES		23,601.44	23,601.44	39,356.64	39,356.64	-15,755.2
04 CONSTANCIAS		1,929.39	1,929.39	0.00	0.00	1,929.3
05 REGISTRO DEL RIESGO DE SINIESTRALIDAD		21,672.05	21,672.05	39,356.64	39,356.64	-17,684.5
05 PRODUCTOS		173,937.67	173,937.67	9,374.40	9,374.40	164,563.2
01 PRODUCTOS		173,937.67	173,937.67	9,374.40	9,374.40	164,563.2

MUNICIPIO DE COQUIMATLAN, COL.
Sistema Integral de Contabilidad Gubernamental
ESTADO ANALITICO DE INGRESOS
DEL 1 DE ENERO AL 31 DE ENERO DE 2021

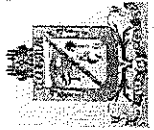

ANÁLISIS POR CLASIFICACIÓN DE PRODUCTOS DE INGRESOS
 DE COQUIMATLAN, COLOMBIA
 2021

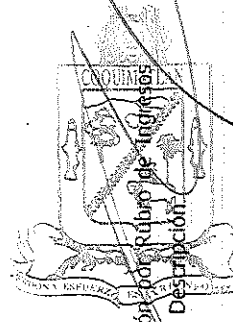

Clave Presupuestaria	Descripción	Est	Ené-Ene	PtM	Ené-Ene	Dev	Ené-Ene	Rec	Ené-Ene	PtR	Ené-Ene
01	PRODUCTOS DERIVADOS DEL USO Y APROVECHAMIENTO DE BIENES NO SUJETOS A RÉGIMEN DE DOMINIO PÚBLICO	166,751.15	166,751.15	166,751.15	0.00	0.00	0.00	0.00	0.00	166,751.15	166,751.15
01	VENTA DE BIENES MUEBLES E INMUEBLES	166,666.66	166,666.66	166,666.66	0.00	0.00	0.00	0.00	0.00	166,666.66	166,666.66
03	FORMAS IMPRESAS	84.49	84.49	84.49	0.00	0.00	0.00	0.00	0.00	84.49	84.49
03	OTROS PRODUCTOS QUE GENERAN INGRESOS CORRIENTES	7,186.52	7,186.52	7,186.52	9,374.40	9,374.40	9,374.40	9,374.40	9,374.40	-2,187.1	-2,187.1
01	RENDIMIENTOS GENERADOS DE GASTO CORRIENTE	6,869.55	6,869.55	6,869.55	8,947.24	8,947.24	8,947.24	8,947.24	8,947.24	-2,077.1	-2,077.1
02	RENDIMIENTOS GENERADOS DE FAIS	0.00	0.00	0.00	210.43	210.43	210.43	210.43	210.43	-210.43	-210.43
03	RENDIMIENTOS GENERADOS DE FORTAMUN	316.97	316.97	316.97	216.73	216.73	216.73	216.73	216.73	100.1	100.1
06	APROVECHAMIENTOS	43,337.11	43,337.11	43,337.11	103,994.03	103,994.03	103,994.03	103,994.03	103,994.03	-60,656.4	-60,656.4
01	APROVECHAMIENTOS	43,337.11	43,337.11	43,337.11	103,994.03	103,994.03	103,994.03	103,994.03	103,994.03	-60,656.4	-60,656.4
02	MULTAS	36,385.08	36,385.08	36,385.08	88,665.33	88,665.33	88,665.33	88,665.33	88,665.33	-52,280.1	-52,280.1
01	MULTAS POR FALTAS A LA REGLAMENTACIÓN MUNICIPAL	57,296.40	57,296.40	57,296.40	145,354.53	145,354.53	145,354.53	145,354.53	145,354.53	-88,058.1	-88,058.1
04	DESCUENTO DE MULTAS	-20,911.32	-20,911.32	-20,911.32	-56,689.20	-56,689.20	-56,689.20	-56,689.20	-56,689.20	35,777.1	35,777.1
03	INDEMNIZACIONES	6,952.03	6,952.03	6,952.03	15,328.70	15,328.70	15,328.70	15,328.70	15,328.70	-8,376.1	-8,376.1
08	PARTICIPACIONES, APORTACIONES, CONVENIOS, INCENTIVOS DERIVADOS DE LA COLABORACIÓN FISCAL Y FONDOS DISTINTOS DE APORTACIONES	7,776,471.66	7,776,471.66	7,784,155.30	5,176,500.63	5,176,500.63	5,176,500.63	5,176,500.63	5,176,500.63	2,607,654.6	2,607,654.6
01	PARTICIPACIONES	5,362,024.31	5,362,024.31	5,362,024.31	5,176,500.63	5,176,500.63	5,176,500.63	5,176,500.63	5,176,500.63	185,523.6	185,523.6
01	FONDO GENERAL DE PARTICIPACIONES	3,363,283.08	3,363,283.08	3,363,283.08	3,153,715.83	3,153,715.83	3,153,715.83	3,153,715.83	3,153,715.83	209,567.1	209,567.1
02	FONDO DE FOMENTO MUNICIPAL	1,239,433.50	1,239,433.50	1,239,433.50	1,186,795.31	1,186,795.31	1,186,795.31	1,186,795.31	1,186,795.31	52,638.1	52,638.1
03	TENENCIA	4.75	4.75	4.75	0.00	0.00	0.00	0.00	0.00	4.75	4.75
04	ISAN	50,915.66	50,915.66	50,915.66	89,626.30	89,626.30	89,626.30	89,626.30	89,626.30	-38,710.6	-38,710.6
05	IEPS	89,374.33	89,374.33	89,374.33	272,463.92	272,463.92	272,463.92	272,463.92	272,463.92	-183,089.5	-183,089.5
06	FONDO DE FISCALIZACIÓN	170,203.66	170,203.66	170,203.66	219,642.33	219,642.33	219,642.33	219,642.33	219,642.33	-49,438.6	-49,438.6
07	IEPS GASOLINA Y DIESEL	205,185.08	205,185.08	205,185.08	0.00	0.00	0.00	0.00	0.00	205,185.0	205,185.0
09	PARTICIPACION ARTICULO 3-B LEY DE COORDINACION FISCAL FEDERAL	242,557.25	242,557.25	242,557.25	254,256.94	254,256.94	254,256.94	254,256.94	254,256.94	-11,699.6	-11,699.6
10	ISR ENAJENACION DE BIENES INMUEBLES	1,067.00	1,067.00	1,067.00	0.00	0.00	0.00	0.00	0.00	1,067.0	1,067.0
02	APORTACIONES	2,414,447.35	2,422,130.99	2,422,130.99	0.00	0.00	0.00	0.00	0.00	2,422,130.9	2,422,130.9
01	FONDO DE APORTACIÓN PARA LA INFRAESTRUCTURA SOCIAL	1,184,911.82	1,185,777.49	1,185,777.49	0.00	0.00	0.00	0.00	0.00	1,185,777.4	1,185,777.4
01	FAIS DEL EJERCICIO	1,184,911.82	1,185,777.49	1,185,777.49	0.00	0.00	0.00	0.00	0.00	1,185,777.4	1,185,777.4
02	FONDO DE APORTACIÓN PARA EL FORTALECIMIENTO DE LOS MUNICIPIOS	1,229,535.53	1,236,353.50	1,236,353.50	0.00	0.00	0.00	0.00	0.00	1,236,353.5	1,236,353.5
01	FORTAMUN DEL EJERCICIO	1,229,535.53	1,236,353.50	1,236,353.50	0.00	0.00	0.00	0.00	0.00	1,236,353.5	1,236,353.5
TOTAL:		10,757,654.70	10,765,338.34	10,765,338.34	7,937,101.88	7,937,101.88	7,937,101.88	7,937,101.88	7,937,101.88	2,828,236.4	2,828,236.4

[Firma]

[Firma]



MUNICIPIO DE COQUIMATLAN, COL.
Sistema Integral de Contabilidad Gubernamental
ESTADO ANALITICO DEL EJERCICIO DEL PRESUPUESTO DE EGRESOS

DEL 1 DE ENERO AL 31 DE ENERO DE 2021

Análisis por Objeto del Gasto
 Clave Presupuestaria Descripción
 Cap-Con-PGén-PEsp.

Objeto del Gasto	Apr	Ene-Ene	PtM	Ene-Ene	Comp	Ene-Ene	Dev	Ene-Ene	Eje	Ene-Ene	Pag	Ene-Ene	Séje.	Ene-Ene
01 SERVICIOS PERSONALES	4,370,777.48	3,787,373.08	3,787,373.08	3,787,373.08	3,787,373.08	3,787,373.08	3,787,373.08	3,787,373.08	3,787,373.08	3,787,373.08	3,343,544.79	3,343,544.79	0.00	0.00
01 REMUNERACIONES AL PERSONAL DE CARACTER PERMANENTE	2,443,583.57	2,256,566.51	2,256,566.51	2,256,566.51	2,256,566.51	2,256,566.51	2,256,566.51	2,256,566.51	2,256,566.51	2,256,566.51	2,256,566.51	2,256,566.51	0.00	0.00
01 DIETAS	6,200.00	4,600.00	4,600.00	4,600.00	4,600.00	4,600.00	4,600.00	4,600.00	4,600.00	4,600.00	4,600.00	4,600.00	0.00	0.00
02 COMPENSACIONES	6,200.00	4,600.00	4,600.00	4,600.00	4,600.00	4,600.00	4,600.00	4,600.00	4,600.00	4,600.00	4,600.00	4,600.00	0.00	0.00
03 SUELDOS BASE AL PERSONAL PERMANENTE	2,437,383.57	2,251,966.51	2,251,966.51	2,251,966.51	2,251,966.51	2,251,966.51	2,251,966.51	2,251,966.51	2,251,966.51	2,251,966.51	2,251,966.51	2,251,966.51	0.00	0.00
01 SUELDO	1,819,025.55	1,737,364.77	1,737,364.77	1,737,364.77	1,737,364.77	1,737,364.77	1,737,364.77	1,737,364.77	1,737,364.77	1,737,364.77	1,737,364.77	1,737,364.77	0.00	0.00
02 SOBRE SUELDO	443,820.85	354,028.09	354,028.09	354,028.09	354,028.09	354,028.09	354,028.09	354,028.09	354,028.09	354,028.09	354,028.09	354,028.09	0.00	0.00
03 QUINQUENIOS	174,537.17	160,573.65	160,573.65	160,573.65	160,573.65	160,573.65	160,573.65	160,573.65	160,573.65	160,573.65	160,573.65	160,573.65	0.00	0.00
03 REMUNERACIONES ADICIONALES Y ESPECIALES	290,876.64	264,650.09	264,650.09	264,650.09	264,650.09	264,650.09	264,650.09	264,650.09	264,650.09	264,650.09	264,650.09	264,650.09	0.00	0.00
02 PRIMAS DE VACACIONES, DOMINICAL Y GRATIFICACIÓN DE FIN DE AÑO	16,446.60	17,000.00	17,000.00	17,000.00	17,000.00	17,000.00	17,000.00	17,000.00	17,000.00	17,000.00	17,000.00	17,000.00	0.00	0.00
01 PRIMA VACACIONAL	0.00	9,000.00	9,000.00	9,000.00	9,000.00	9,000.00	9,000.00	9,000.00	9,000.00	9,000.00	9,000.00	9,000.00	0.00	0.00
03 PRIMA DE RIESGO	13,000.00	8,000.00	8,000.00	8,000.00	8,000.00	8,000.00	8,000.00	8,000.00	8,000.00	8,000.00	8,000.00	8,000.00	0.00	0.00
05 AGUINALDO	3,446.60	0.00	0.00	0.00	0.00	0.00	0.00	0.00	0.00	0.00	0.00	0.00	0.00	0.00
04 COMPENSACIONES	274,430.04	247,650.09	247,650.09	247,650.09	247,650.09	247,650.09	247,650.09	247,650.09	247,650.09	247,650.09	247,650.09	247,650.09	0.00	0.00
01 COMPENSACIONES	274,430.04	247,650.09	247,650.09	247,650.09	247,650.09	247,650.09	247,650.09	247,650.09	247,650.09	247,650.09	247,650.09	247,650.09	0.00	0.00
04 SEGURIDAD SOCIAL	451,421.19	207,559.85	207,559.85	207,559.85	207,559.85	207,559.85	207,559.85	207,559.85	207,559.85	207,559.85	38,108.76	38,108.76	0.00	0.00
01 APORTACIONES DE SEGURIDAD SOCIAL	451,421.19	207,559.85	207,559.85	207,559.85	207,559.85	207,559.85	207,559.85	207,559.85	207,559.85	207,559.85	38,108.76	38,108.76	0.00	0.00
01 CUOTAS AL IMSS	404,856.63	169,451.09	169,451.09	169,451.09	169,451.09	169,451.09	169,451.09	169,451.09	169,451.09	169,451.09	0.00	0.00	0.00	0.00
02 PREVISIÓN SOCIAL MÚLTIPLE	46,564.56	38,108.76	38,108.76	38,108.76	38,108.76	38,108.76	38,108.76	38,108.76	38,108.76	38,108.76	38,108.76	38,108.76	0.00	0.00
05 OTRAS PRESTACIONES SOCIALES Y ECONOMICAS	1,024,872.68	898,573.23	898,573.23	898,573.23	898,573.23	898,573.23	898,573.23	898,573.23	898,573.23	898,573.23	624,196.03	624,196.03	0.00	0.00
01 CUOTAS PARA EL FONDO DE AHORRO Y FONDO DE TRABAJO	325,586.53	337,155.89	337,155.89	337,155.89	337,155.89	337,155.89	337,155.89	337,155.89	337,155.89	337,155.89	62,778.69	62,778.69	0.00	0.00
01 FONDO DE AHORRO	53,586.53	42,391.19	42,391.19	42,391.19	42,391.19	42,391.19	42,391.19	42,391.19	42,391.19	42,391.19	42,391.19	42,391.19	0.00	0.00
02 FONDO DE PENSIONES	250,000.00	274,377.20	274,377.20	274,377.20	274,377.20	274,377.20	274,377.20	274,377.20	274,377.20	274,377.20	0.00	0.00	0.00	0.00
03 LAUDOS	22,000.00	20,387.50	20,387.50	20,387.50	20,387.50	20,387.50	20,387.50	20,387.50	20,387.50	20,387.50	20,387.50	20,387.50	0.00	0.00
04 PRESTACIONES CONTRACTUALES	699,286.15	561,417.34	561,417.34	561,417.34	561,417.34	561,417.34	561,417.34	561,417.34	561,417.34	561,417.34	561,417.34	561,417.34	0.00	0.00
03 APOYO PARA ADQUISICIÓN DE LENTES	0.00	1,350.10	1,350.10	1,350.10	1,350.10	1,350.10	1,350.10	1,350.10	1,350.10	1,350.10	1,350.10	1,350.10	0.00	0.00
09 AYUDA DE TRANSPORTE	84,220.14	69,687.86	69,687.86	69,687.86	69,687.86	69,687.86	69,687.86	69,687.86	69,687.86	69,687.86	69,687.86	69,687.86	0.00	0.00
10 AYUDA PARA RENTA	71,216.88	58,283.34	58,283.34	58,283.34	58,283.34	58,283.34	58,283.34	58,283.34	58,283.34	58,283.34	58,283.34	58,283.34	0.00	0.00
16 BECA MÉDICA ANUAL	16,600.00	13,600.00	13,600.00	13,600.00	13,600.00	13,600.00	13,600.00	13,600.00	13,600.00	13,600.00	13,600.00	13,600.00	0.00	0.00
17 BECAS	31,868.58	32,725.24	32,725.24	32,725.24	32,725.24	32,725.24	32,725.24	32,725.24	32,725.24	32,725.24	32,725.24	32,725.24	0.00	0.00
24 BONO DE ASISTENCIA PERFECTA	151,122.05	114,587.16	114,587.16	114,587.16	114,587.16	114,587.16	114,587.16	114,587.16	114,587.16	114,587.16	114,587.16	114,587.16	0.00	0.00
25 BONO DE CUMPLEAÑOS	6,000.00	4,900.00	4,900.00	4,900.00	4,900.00	4,900.00	4,900.00	4,900.00	4,900.00	4,900.00	4,900.00	4,900.00	0.00	0.00
39 BONO EXTRAORDINARIO ANUAL	133,644.94	109,492.24	109,492.24	109,492.24	109,492.24	109,492.24	109,492.24	109,492.24	109,492.24	109,492.24	109,492.24	109,492.24	0.00	0.00
46 CANASTA BÁSICA	200,497.20	152,675.04	152,675.04	152,675.04	152,675.04	152,675.04	152,675.04	152,675.04	152,675.04	152,675.04	152,675.04	152,675.04	0.00	0.00
54 GUARDERIA	4,116.36	4,116.36	4,116.36	4,116.36	4,116.36	4,116.36	4,116.36	4,116.36	4,116.36	4,116.36	4,116.36	4,116.36	0.00	0.00
07 PAGO DE ESTIMULOS A SERVIDORES PUBLICOS	160,023.40	160,023.40	160,023.40	160,023.40	160,023.40	160,023.40	160,023.40	160,023.40	160,023.40	160,023.40	160,023.40	160,023.40	0.00	0.00

Handwritten signature and stamp

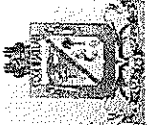

MUNICIPIO DE COQUIMATLAN, COL.

Sistema Integral de Contabilidad Gubernamental

ESTADO ANALITICO DEL EJERCICIO DEL PRESUPUESTO DE EGRESOS

DEL 1 DE ENERO AL 31 DE ENERO DE 2021

Análisis por: Objeto del Gasto

Clave Presupuestaria Cap-Con-PGen-PEsp	Descripción	Apr		PrM		Comp		Dev		Eje		Pag		SEje		Ene-Ene
		Ene-Ene		Ene-Ene		Ene-Ene		Ene-Ene		Ene-Ene		Ene-Ene		Ene-Ene		
01	ESTÍMULOS	160,023.40		160,023.40		160,023.40		160,023.40		160,023.40		160,023.40		160,023.40		0.00
02	GASTOS DE REPRESENTACIÓN	160,023.40		160,023.40		160,023.40		160,023.40		160,023.40		160,023.40		160,023.40		0.00
02	MATERIALES Y SUMINISTROS	353,074.41		255,168.16		248,838.16		248,838.16		23,542.73		3,747.92		6,330.00		0.00
01	MATERIALES DE ADMINISTRACION, EMISION DE DOCUMENTOS Y ARTICULOS OFICIALES	48,564.08		16,687.21		16,687.21		16,687.21		15,538.81		0.00		0.00		0.00
01	MATERIALES, ÚTILES Y EQUIPOS MENORES DE OFICINA	48,564.08		16,687.21		16,687.21		16,687.21		15,538.81		0.00		0.00		0.00
01	MATERIAL Y ÚTILES DE OFICINA	30,051.51		13,055.82		13,055.82		13,055.82		11,907.42		0.00		0.00		0.00
02	MATERIAL DE LIMPIEZA	12,392.14		0.00		0.00		0.00		0.00		0.00		0.00		0.00
03	MATERIAL DE IMPRESIÓN Y REPRODUCCIÓN	1,334.00		0.00		0.00		0.00		0.00		0.00		0.00		0.00
04	MATERIAL Y ÚTILES DE IMPRESIÓN	3,668.73		3,631.39		3,631.39		3,631.39		3,631.39		0.00		0.00		0.00
06	EQUIPOS MENORES DE OFICINA	1,117.70		0.00		0.00		0.00		0.00		0.00		0.00		0.00
04	MATERIALES Y ARTICULOS DE CONSTRUCCION Y DE REPARACION	5,555.80		0.00		0.00		0.00		0.00		0.00		0.00		0.00
06	MATERIAL ELÉCTRICO Y ELECTRÓNICO	5,440.80		0.00		0.00		0.00		0.00		0.00		0.00		0.00
01	MATERIAL ELÉCTRICO Y ELECTRÓNICO PARA OFICINAS ADMINISTRATIVAS	1,104.00		0.00		0.00		0.00		0.00		0.00		0.00		0.00
02	MATERIAL ELÉCTRICO PARA EL SISTEMA DE ALUMBRADO PÚBLICO	4,336.80		0.00		0.00		0.00		0.00		0.00		0.00		0.00
09	OTROS MATERIALES Y ARTICULOS DE CONSTRUCCIÓN Y REPARACIÓN	115.00		0.00		0.00		0.00		0.00		0.00		0.00		0.00
01	OTROS MATERIALES Y ARTICULOS DE CONSTRUCCIÓN Y REPARACIÓN	115.00		0.00		0.00		0.00		0.00		0.00		0.00		0.00
05	PRODUCTOS QUÍMICOS, FARMACEUTICOS Y DE LABORATORIO	4,892.89		0.00		0.00		0.00		0.00		0.00		0.00		0.00
02	FERTILIZANTES, PESTICIDAS Y OTROS AGROQUÍMICOS	600.00		0.00		0.00		0.00		0.00		0.00		0.00		0.00
01	HERBICIDAS Y PLAGUICIDAS.	600.00		0.00		0.00		0.00		0.00		0.00		0.00		0.00
03	MEDICINAS Y PRODUCTOS FARMACÉUTICOS	4,292.89		0.00		0.00		0.00		0.00		0.00		0.00		0.00
01	MEDICINAS Y PRODUCTOS FARMACÉUTICOS DE APLICACIÓN HUMANA Y ANIMAL.	4,292.89		0.00		0.00		0.00		0.00		0.00		0.00		0.00
06	COMBUSTIBLES, LUBRICANTES Y ADITIVOS	285,557.19		227,894.95		227,894.95		227,894.95		3,747.92		3,747.92		6,330.00		0.00
01	COMBUSTIBLES, LUBRICANTES Y ADITIVOS	285,557.19		227,894.95		227,894.95		227,894.95		3,747.92		3,747.92		6,330.00		0.00
01	GASOLINA	285,557.19		227,894.95		227,894.95		227,894.95		3,747.92		3,747.92		6,330.00		0.00
07	VESTUARIO, BLANCOS, PRENDAS DE PROTECCION Y ARTICULOS DEPORTIVOS	7,172.40		6,330.00		6,330.00		6,330.00		0.00		0.00		0.00		0.00
01	VESTUARIO Y UNIFORMES	0.00		6,330.00		6,330.00		6,330.00		0.00		0.00		0.00		0.00
01	UNIFORMES	0.00		6,330.00		6,330.00		6,330.00		0.00		0.00		0.00		0.00
02	PRENDAS DE SEGURIDAD Y PROTECCIÓN PERSONAL	4,174.80		0.00		0.00		0.00		0.00		0.00		0.00		0.00
01	ROPA Y EQUIPO DE SEGURIDAD	4,174.80		0.00		0.00		0.00		0.00		0.00		0.00		0.00
03	ARTÍCULOS DEPORTIVOS	2,997.60		0.00		0.00		0.00		0.00		0.00		0.00		0.00
01	BALONES, REDES, TROFEOS, RAQUETAS Y GUANTES	2,000.00		0.00		0.00		0.00		0.00		0.00		0.00		0.00
02	OTROS ARTÍCULOS DEPORTIVOS	997.60		0.00		0.00		0.00		0.00		0.00		0.00		0.00
08	MATERIALES Y SUMINISTROS PARA SEGURIDAD	450.40		0.00		0.00		0.00		0.00		0.00		0.00		0.00

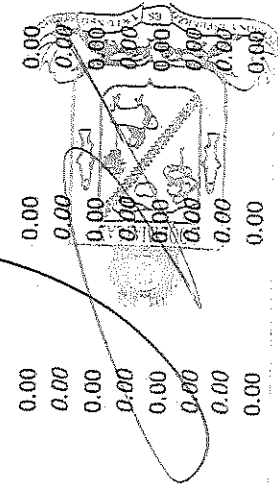

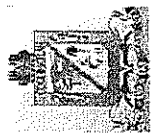

MUNICIPIO DE COQUIMATLAN, COL.
Sistema Integral de Contabilidad Gubernamental
ESTADO ANALITICO DEL EJERCICIO DEL PRESUPUESTO DE EGRESOS

DEL 1 DE ENERO AL 31 DE ENERO DE 2021

Análisis por: Objeto del Gasto	Clave Presupuestaria	Descripción	Apr	Ene-Ene	PM	Ene-Ene	Comp	Ene-Ene	Dev	Ene-Ene	Eje	Ene-Ene	Pag	Ene-Ene	SEje	Ene-Ene
			Cap-Com-PGen-PEsp													
02 MATERIALES DE SEGURIDAD PÚBLICA			450.40	0.00		0.00	0.00	0.00		0.00	0.00	0.00	0.00	0.00	0.00	0.00
01 MUNICIPALIDADES, ESPOLETAS, CARGAS, GRANADAS, CARTUCHOS Y BALAS.			450.40	0.00		0.00	0.00	0.00		0.00	0.00	0.00	0.00	0.00	0.00	0.00
09 HERRAMIENTAS, REFACCIONES Y ACCESORIOS MENORES			881.65	4,256.00		4,256.00	4,256.00	4,256.00		4,256.00	4,256.00	4,256.00	4,256.00	4,256.00	4,256.00	4,256.00
04 REFACCIONES Y ACCESORIOS MENORES DE EQUIPO DE CÓMPUTO Y TECNOLOGÍAS DE LA INFORMACIÓN			881.65	0.00		0.00	0.00	0.00		0.00	0.00	0.00	0.00	0.00	0.00	0.00
01 REFACCIONES Y ACCESORIOS MENORES PARA EQUIPOS DE COMPUTO			881.65	0.00		0.00	0.00	0.00		0.00	0.00	0.00	0.00	0.00	0.00	0.00
06 REFACCIONES Y ACCESORIOS MENORES DE EQUIPO DE TRANSPORTE			0.00	4,256.00		4,256.00	4,256.00	4,256.00		4,256.00	4,256.00	4,256.00	4,256.00	4,256.00	4,256.00	4,256.00
01 REFACCIONES Y ACCESORIOS MENORES DE EQUIPO DE TRANSPORTE			0.00	4,256.00		4,256.00	4,256.00	4,256.00		4,256.00	4,256.00	4,256.00	4,256.00	4,256.00	4,256.00	4,256.00
03 SERVICIOS GENERALES			663,971.86	176,699.03		176,699.03	176,699.03	176,699.03		176,699.03	171,687.83	30,703.65	30,703.65	30,703.65	30,703.65	30,703.65
01. SERVICIOS BÁSICOS			469,811.33	36,986.00		36,986.00	36,986.00	36,986.00		36,986.00	36,986.00	36,986.00	36,986.00	36,986.00	36,986.00	36,986.00
01 ENERGÍA ELÉCTRICA			432,500.00	0.00		0.00	0.00	0.00		0.00	0.00	0.00	0.00	0.00	0.00	0.00
01 ENERGÍA ELÉCTRICA DE OFICINAS ADMINISTRATIVAS			70,000.00	0.00		0.00	0.00	0.00		0.00	0.00	0.00	0.00	0.00	0.00	0.00
02 ENERGÍA ELÉCTRICA DE ALUMBRADO PÚBLICO			362,500.00	0.00		0.00	0.00	0.00		0.00	0.00	0.00	0.00	0.00	0.00	0.00
04 TELEFONÍA TRADICIONAL			15,478.00	15,184.00		15,184.00	15,184.00	15,184.00		15,184.00	15,184.00	15,184.00	15,184.00	15,184.00	15,184.00	15,184.00
01 SERVICIO TELEFÓNICO CONVENCIONAL			15,478.00	15,184.00		15,184.00	15,184.00	15,184.00		15,184.00	15,184.00	15,184.00	15,184.00	15,184.00	15,184.00	15,184.00
07 SERVICIOS DE ACCESO A INTERNET REDES Y PROCESAMIENTO DE INFORMACIÓN			21,833.33	21,802.00		21,802.00	21,802.00	21,802.00		21,802.00	21,802.00	21,802.00	21,802.00	21,802.00	21,802.00	21,802.00
05 MANEJO Y ADMINISTRACIÓN DE SERVIDORES			21,833.33	21,802.00		21,802.00	21,802.00	21,802.00		21,802.00	21,802.00	21,802.00	21,802.00	21,802.00	21,802.00	21,802.00
02 SERVICIOS DE ARRENDAMIENTO			4,837.20	8,750.00		8,750.00	8,750.00	8,750.00		8,750.00	8,750.00	8,750.00	8,750.00	8,750.00	8,750.00	8,750.00
02 ARRENDAMIENTO DE EDIFICIOS			0.00	8,750.00		8,750.00	8,750.00	8,750.00		8,750.00	8,750.00	8,750.00	8,750.00	8,750.00	8,750.00	8,750.00
03 ARRENDAMIENTO DE EDIFICIOS PARA OFICINAS			0.00	8,750.00		8,750.00	8,750.00	8,750.00		8,750.00	8,750.00	8,750.00	8,750.00	8,750.00	8,750.00	8,750.00
09 OTROS ARRENDAMIENTOS			4,837.20	0.00		0.00	0.00	0.00		0.00	0.00	0.00	0.00	0.00	0.00	0.00
01 ARRENDAMIENTO DE MUEBLES PARA EVENTOS INCLUYE MANTELERÍA, LOMAS Y CARPAS.			4,837.20	0.00		0.00	0.00	0.00		0.00	0.00	0.00	0.00	0.00	0.00	0.00
03 SERVICIOS PROFESIONALES, CIENTÍFICOS, TÉCNICOS Y OTROS SERVICIOS			3,020.71	3,095.42		3,095.42	3,095.42	3,095.42		3,095.42	3,095.42	3,095.42	3,095.42	3,095.42	3,095.42	3,095.42
01 SERVICIOS LEGALES, DE CONTABILIDAD, AUDITORÍA Y RELACIONADOS			3,020.71	3,095.42		3,095.42	3,095.42	3,095.42		3,095.42	3,095.42	3,095.42	3,095.42	3,095.42	3,095.42	3,095.42
02 SERVICIOS DE CONTABILIDAD, AUDITORIA Y ASESORIA CONTABLE Y FISCAL.			3,020.71	3,095.42		3,095.42	3,095.42	3,095.42		3,095.42	3,095.42	3,095.42	3,095.42	3,095.42	3,095.42	3,095.42
04 SERVICIOS FINANCIEROS, BANCARIOS Y COMERCIALES			3,938.42	5,051.23		5,051.23	5,051.23	5,051.23		5,051.23	5,051.23	5,051.23	5,051.23	5,051.23	5,051.23	5,051.23
01 SERVICIOS FINANCIEROS Y BANCARIOS			3,938.42	5,051.23		5,051.23	5,051.23	5,051.23		5,051.23	5,051.23	5,051.23	5,051.23	5,051.23	5,051.23	5,051.23
01 COMISIONES BANCARIAS			3,822.42	5,051.23		5,051.23	5,051.23	5,051.23		5,051.23	5,051.23	5,051.23	5,051.23	5,051.23	5,051.23	5,051.23
06 COMISIONES BANCARIAS FORTAMUN			116.00	0.00		0.00	0.00	0.00		0.00	0.00	0.00	0.00	0.00	0.00	0.00
05 SERVICIOS DE INSTALACION, REPARACION, MANTENIMIENTO Y CONSERVACION			90,129.18	117,218.38		117,218.38	117,218.38	117,218.38		117,218.38	117,218.38	117,218.38	117,218.38	117,218.38	117,218.38	117,218.38
01 CONSERVACIÓN Y MANTENIMIENTO MENOR DE INMUEBLES			14,011.95	46,161.00		46,161.00	46,161.00	46,161.00		46,161.00	46,161.00	46,161.00	46,161.00	46,161.00	46,161.00	46,161.00

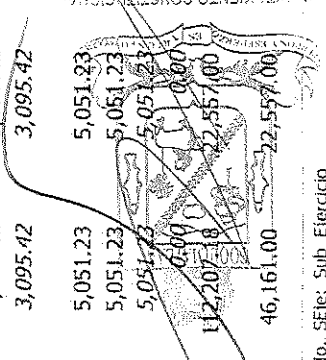

MUNICIPIO DE COQUIMATLAN, COL.

Sistema Integral de Contabilidad Gubernamental

ESTADO ANALITICO DEL EJERCICIO DEL PRESUPUESTO DE EGRESOS

DEL 1 DE ENERO AL 31 DE ENERO DE 2021



Análisis por Objeto del Gasto	Apr	Ene-Ene	PrM	Ene-Ene	Comp	Ene-Ene	Dev	Ene-Ene	Eje	Ene-Ene	Pag	Ene-Ene	SEje	Ene-Ene
01 CONSERVACIÓN Y MANTENIMIENTO MENOR DE EDIFICIOS		11,354.65		0.00		0.00		0.00		0.00		0.00		0.00
03 CONSERVACIÓN Y MANTENIMIENTO MENOR DE ÁREAS VERDES		2,657.30		46,161.00		46,161.00		46,161.00		46,161.00		22,557.00		0.00
02 INSTALACIÓN, REPARACIÓN Y MANTENIMIENTO DE MOBILIARIO Y EQUIPO DE ADMINISTRACIÓN, EDUCACIONAL Y RECREATIVO		1,953.00		0.00		0.00		0.00		0.00		0.00		0.00
01 MANTENIMIENTO DE MOBILIARIO Y EQUIPO DE ADMINISTRACIÓN INCLUYE SEGURO		1,953.00		0.00		0.00		0.00		0.00		0.00		0.00
07 INSTALACIÓN, REPARACIÓN Y MANTENIMIENTO DE MAQUINARIA, OTROS EQUIPOS Y HERRAMIENTA		74,164.23		71,057.38		71,057.38		71,057.38		66,046.18		0.00		0.00
01 REPARACIÓN Y MANTENIMIENTO DE MAQUINARIA		8,743.71		0.00		0.00		0.00		0.00		0.00		0.00
02 REPARACIÓN Y MANTENIMIENTO DE VEHÍCULOS		65,420.52		71,057.38		71,057.38		71,057.38		66,046.18		0.00		0.00
06 SERVICIOS DE COMUNICACION SOCIAL Y PUBLICIDAD		1,932.50		0.00		0.00		0.00		0.00		0.00		0.00
01 DIFUSIÓN POR RADIO, TELEVISIÓN Y OTROS MEDIOS DE MENSAJES SOBRE PROGRAMAS Y ACTIVIDADES GUBERNAMENTALES		1,932.50		0.00		0.00		0.00		0.00		0.00		0.00
03 PUBLICACIÓN Y DIFUSIÓN MASIVA POR PRENSA DEL QUEHACER GUBERNAMENTAL		1,932.50		0.00		0.00		0.00		0.00		0.00		0.00
08 SERVICIOS OFICIALES		76,690.54		5,598.00		5,598.00		5,598.00		5,598.00		0.00		0.00
02 GASTOS DE ORDEN SOCIAL Y CULTURAL		73,202.09		5,598.00		5,598.00		5,598.00		5,598.00		0.00		0.00
02 GASTOS POR CELEBRACIÓN DE ACTOS DE ORDEN SOCIAL		66,120.09		5,598.00		5,598.00		5,598.00		5,598.00		0.00		0.00
03 GASTOS POR CELEBRACIÓN DE ACTOS DE ORDEN CULTURAL		7,082.00		0.00		0.00		0.00		0.00		0.00		0.00
04 EXPOSICIONES		3,488.45		0.00		0.00		0.00		0.00		0.00		0.00
01 INSTALACIÓN Y SOSTENIMIENTO DE EXPOSICIONES		3,488.45		0.00		0.00		0.00		0.00		0.00		0.00
09 OTROS SERVICIOS GENERALES		13,611.98		0.00		0.00		0.00		0.00		0.00		0.00
09 OTROS SERVICIOS GENERALES		13,611.98		0.00		0.00		0.00		0.00		0.00		0.00
01 OTROS SERVICIOS GENERALES		13,611.98		0.00		0.00		0.00		0.00		0.00		0.00
04 TRANSFERENCIAS, ASIGNACIONES, SUBSIDIOS Y OTRAS AYUDAS		1,254,419.79		1,201,235.94		1,201,235.94		1,201,235.94		1,201,235.94		1,189,735.94		0.00
02 TRANSFERENCIAS AL RESTO DEL SECTOR PUBLICO		583,333.33		583,333.33		583,333.33		583,333.33		583,333.33		583,333.33		0.00
04 TRANSFERENCIAS OTORGADAS A ENTIDADES FEDERATIVAS MUNICIPIOS		583,333.33		583,333.33		583,333.33		583,333.33		583,333.33		583,333.33		0.00
04 AYUDAS SOCIALES		40,537.74		29,100.00		29,100.00		29,100.00		29,100.00		17,600.00		0.00
01 AYUDAS SOCIALES A PERSONAS		30,800.00		11,500.00		11,500.00		11,500.00		11,500.00		0.00		0.00
07 AYUDAS SOCIALES A ENTIDADES DE INTERÉS PÚBLICO		9,737.74		17,600.00		17,600.00		17,600.00		17,600.00		17,600.00		0.00
05 PENSIONES Y JUBILACIONES		630,548.72		588,802.61		588,802.61		588,802.61		588,802.61		588,802.61		0.00
02 JUBILACIONES		630,548.72		588,802.61		588,802.61		588,802.61		588,802.61		588,802.61		0.00
09 DEUDA PUBLICA		140,117.08		118,353.48		89,637.17		89,637.17		89,637.17		89,637.17		28,716.31
01 AMORTIZACIÓN DE LA DEUDA PUBLICA		51,762.11		56,535.80		56,535.80		56,535.80		56,535.80		56,535.80		0.00
01 AMORTIZACIÓN DE LA DEUDA INTERNA CON INSTITUCIONES DE CREDITO		51,762.11		56,535.80		56,535.80		56,535.80		56,535.80		56,535.80		0.00
03 PRESTAMO BANOBRAS CREDITO NO. 7178		36,365.82		39,721.01		39,721.01		39,721.01		39,721.01		39,721.01		0.00

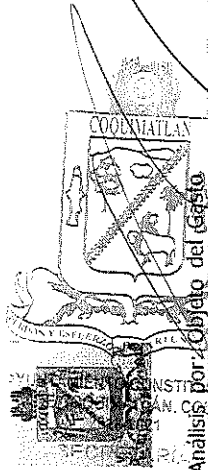

MUNICIPIO DE COQUIMATLAN, COL.
 Sistema Integral de Contabilidad Gubernamental
 ESTADO ANALITICO DEL EJERCICIO DEL PRESUPUESTO DE EGRESOS

DEL 1 DE ENERO AL 31 DE ENERO DE 2021

Análisis por Objeto del Gasto Clave Presupuestaria Cap-Cont-PGen-PEsp	Apr		PrM		Comp		Dev		Eje		Pag		SEje	
	Ene-Ene		Ene-Ene		Ene-Ene		Ene-Ene		Ene-Ene		Ene-Ene		Ene-Ene	
04 PRESTAMO BANOBRAS CREDITO NO. 7211	15,396.29		16,814.79		16,814.79		16,814.79		16,814.79		16,814.79		16,814.79	
02 INTERESES DE LA DEUDA PUBLICA	59,638.66		33,101.37		33,101.37		33,101.37		33,101.37		33,101.37		33,101.37	
01 INTERESES DE LA DEUDA INTERNA CON INSTITUCIONES DE CREDITO	59,638.66		33,101.37		33,101.37		33,101.37		33,101.37		33,101.37		33,101.37	
09 ADEUDOS DE EJERCICIOS FISCALES ANTERIORES (ADEFAS)	28,716.31		28,716.31		0.00		0.00		0.00		0.00		0.00	
01 ADEFAS	28,716.31		28,716.31		0.00		0.00		0.00		0.00		0.00	
01 ADEFAS	28,716.31		28,716.31		0.00		0.00		0.00		0.00		0.00	
TOTAL DEL GASTO:	6,782,360.62		5,538,829.69		5,503,783.38		5,503,783.38		5,273,476.75		4,657,369.47		35,046.31	

[Handwritten signature]

[Handwritten signature]



H. AYUNTAMIENTO DE COQUIMATLÁN
ADMINISTRACIÓN 2018-2021

NO. DE OFICIO: 057/2021
EXPEDIENTE: K:01

EL SUSCRITO, SECRETARIO DEL H. AYUNTAMIENTO CONSTITUCIONAL DE ESTE LUGAR, HACE CONSTAR Y A LA VEZ,-----

CERTIFICA -----

QUE LA PRESENTE ACTA ES COPIA FIEL DE SU ORIGINAL DEL LIBRO DE SESIONES DEL H. AYUNTAMIENTO PARA LA ADMINISTRACIÓN MUNICIPAL 2018-2021, EN EL CUAL OBRA UN ACTA QUE EN SU PARTE CONDUCENTE DICE:-----

AL MARGEN IZQUIERDO:- ACTA NÚMERO 77 DE LA SESION EXTRAORDINARIA DE H. CABILDO CELEBRADA EL DÍA JUEVES 11 DE FEBRERO DEL AÑO DOS MIL VEINTIUNO.-----

-----PRESIDENCIA: C. M.C.P. JOSÉ GUADALUPE BENAVIDES FLORIÁN, PRESIDENTE MUNICIPAL, AL CENTRO: EN COQUIMATLÁN, COLIMA, CABECERA DEL MUNICIPIO DEL MISMO NOMBRE, ESTADO DE COLIMA, SIENDO LAS 13:12 HORAS (TRECE HORAS CON DOCE MINUTOS) DEL DIA JUEVES 11 DE FEBRERO DEL AÑO DOS MIL VEINTIUNO, SE REUNIERON EN LA SALA DE CABILDO "MANUEL LUCAS", DENTRO DE LA PRESIDENCIA MUNICIPAL, TENIENDO ACTO DE PRESENCIA EL C. M.C.P. JOSÉ GUADALUPE BENAVIDES FLORIÁN, PRESIDENTE MUNICIPAL; LICDA. ELMA LUXIOLA JIMENEZ ZAMORA, SINDICA MUNICIPAL Y LOS REGIDORES, C. LIC. HORMISDAS ESCAMILLA ALCARAZ, LICDA. ERIKA LIZETH CASTAÑEDA SANCHEZ, C. MARTA GALVÁN CASTELLANOS, LICDA. LEONOR ALCARAZ MANZO, MVZ. ABEL CARDENAS GONZALEZ, ENF. MA. TERESA GUERRERO PADILLA Y LTS. SALVADOR FUENTES PEDROZA CON EL FIN DE CELEBRAR **SESIÓN EXTRAORDINARIA** DE CABILDO, BAJO EL SIGUIENTE ORDEN DEL DÍA: -----

- 1.- LISTA DE ASISTENCIA. -----
- 2.- DECLARACIÓN DE QUÓRUM LEGAL E INSTALACIÓN LEGAL DE LA SESION. -----
- 3.- LECTURA Y APROBACIÓN EN SU CASO DEL ORDEN DEL DIA. -----
- 4.- LECTURA Y APROBACIÓN EN SU CASO, DEL ACTA DE LA SESIÓN ANTERIOR.-----
- 5.- DICTAMEN QUE PRESENTA LA COMISIÓN DE HACIENDA MUNICIPAL, RESPECTO A LA AUTORIZACIÓN DE LA CUENTA PUBLICA CORRESPONDIENTE AL MES DE ENERO DE 2021. -----

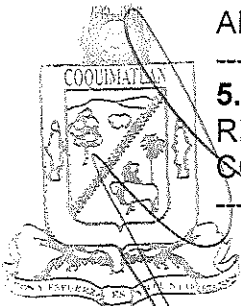



H. AYUNTAMIENTO DE COQUIMATLÁN
ADMINISTRACIÓN 2018-2021

6.- DICTAMEN DE TRANSFERENCIAS Y/O AMPLIACIONES Y DISMINUCIONES DE LAS PARTIDAS PRESUPUESTALES ORIGINALMENTE AUTORIZADAS AL PRESUPUESTO DE EGRESOS PARA EL MES DE FEBRERO DE 2021 QUE PRESENTA LA COMISIÓN DE HACIENDA MUNICIPAL. -----

7.- DICTAMEN DE LA CUENTA PÚBLICA ANUAL 2020 Y TRANSFERENCIAS Y/O AMPLICACIONES Y DISMINUCIONES DE LA PARTIDAS PRESUPUESTALES DEL EJERCICIO DE 2020. -----

8.- SOLICITUD Y EN SU CASO APROBACION DE LA CONDONACION DEL PAGO DE LICENCIA 2021 QUE PRESENTAN LOS SOCIOS DE LA PLAZA DE TOROS DE COQUIMATLAN, A TRAVES DE SU DIRECTIVA. -----

9.- SOLICITUD Y EN SU CASO APROBACION DE "LA BAJA" DE LAS SIGUIENTES LICENCIAS COMERCIALES: **B-000100** "LOCAL PARA FIESTAS TIPO B" A NOMBRE DEL PROFR. MARCOS RAMOS LOPEZ. Y **B-000049** "PAPELERIA, REFRESQUERIA Y MINI INTERNET" A NOMBRE DE C. ESAÚ PEREZ ESTRADA. -----

10.- DICTAMEN ELABORADO POR LA COMISION DE HACIENDA MUNICIPAL EL H. CABILDO DEL AYUNTAMIENTO CONSTITUCIONAL DE COQUIMATLAN, COLIMA, RELATIVO A SOLICITAR DE PARTE DEL ORGANISMO OPERADOR DEL AGUA (CAPACO) AL CONGRESO DEL ESTADO LA AUTORIZACION DE ESTIMULOS FISCALES EN EL PRESENTE EJERCICIO FISCAL. -----

11.- CLAUSURA. -----

.....SEXTO PUNTO.- DICTAMEN DE TRANSFERENCIAS Y/O AMPLIACIONES Y DISMINUCIONES DE LAS PARTIDAS PRESUPUESTALES ORIGINALMENTE AUTORIZADAS AL PRESUPUESTO DE EGRESOS PARA EL MES DE FEBRERO DE 2021 QUE PRESENTA LA COMISIÓN DE HACIENDA MUNICIPAL. EN ESTE PUNTO SE LE CEDE EL USO DE LA VOZ A LA REGIDORA LICDA. LEONOR ALCARAZ MANZO PRESIDENTA DE LA COMISION DE HACIENDA QUIEN DA LECTURA AL DICTAMEN EN MENCIÓN, TERMINADA LA LECTURA TIENE LA INTERVENCION LA C.P. MARIBEL RUIZ AMEZCUA QUIEN DA UNA EXPLICACION AMPLIA Y DETALLADA DEL DIACTAMEN QUE NOS OCUPA RESALTANDO QUE TODO LOS REMANENTES DEL MES DE ENERO SE TRANSFIRIERON AL MES DE FEBRERO PARA LA SUFICIENCIA PRESUPUESTAL, UNA VEZ TERMINADOS LOS COMENTARIOS SE PUSO A CONSIDERACION DEL PLENO, SIENDO APROBADO POR UNANIMIDAD. (ANEXO II) -----

.....DECIMO PUNTO.- CLAUSURA. AGOTADO EL ORDEN DEL DÍA, EL PRESIDENTE MUNICIPAL MCP. JOSÉ GUADALUPE BENAVIDES FLORIAN DECLARO CLAUSURADA LA SESION SIENDO LAS 13:40 HORAS. (UNA DE





H. AYUNTAMIENTO DE COQUIMATLÁN
ADMINISTRACIÓN 2018-2021

LA TARDE CON CUARENTA MINUTOS) DEL DÍA DE SU FECHA. -----

-----PARA CONSTANCIA DE ESTA, SE LEVANTA LA PRESENTE ACTA,
QUE FIRMAN LOS QUE EN ELLA INTERVINIERON Y QUISIERON HACERLO-----

----- DOY FE -----

ATENTAMENTE
COQUIMATLÁN, COL.,
SECRETARIO DEL H. AYUNTAMIENTO

C. ING. ROBERTO NAVARRO LOPEZ

A QUIEN CORRESPONDA:

-----EL SUSCRITO, SECRETARIO DEL H. AYUNTAMIENTO
CONSTITUCIONAL DE ESTE LUGAR, HACE CONSTAR Y A LA VEZ,-----

-----CERTIFICA-----

QUE LA PRESENTE ACTA DE CABILDO, ES COPIA FIEL DE SU ORIGINAL DEL LIBRO
DE SESIONES DE LA ADMINISTRACIÓN MUNICIPAL 2018-2021, QUE SE ENCUENTRA
EN EL ARCHIVO DE SECRETARIA DEL H. AYUNTAMIENTO DE COQUIMATLÁN.

SE EXTIENDE LA PRESENTE CERTIFICACIÓN A LOS DOCE DÍAS
DEL MES DE FEBRERO DEL AÑO DOS MIL VEINTIUNO, PARA LOS USOS LEGALES
CONSIGUIENTES.

ATENTAMENTE.
COQUIMATLÁN, COL.,
EL SECRETARIO DEL H. AYUNTAMIENTO.

ING. ROBERTO NAVARRO LOPEZ

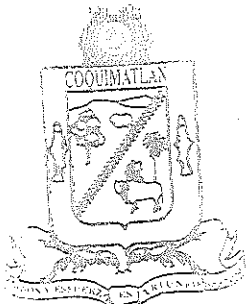



COQUIMATLÁN

TESORERIA

H. AYUNTAMIENTO 2018-2021

DICTAMEN DE TRANSFERENCIAS Y/O AMPLIACIONES Y DISMINUCIONES DE LAS PARTIDAS PRESUPUESTALES ORIGINALMENTE AUTORIZADAS AL PRESUPUESTO DE EGRESOS AL MES DE FEBRERO 2021 QUE PRESENTA LA COMISIÓN DE HACIENDA MUNICIPAL

**H. CABILDO MUNICIPAL
PRESENTE.**

La Comisión de Hacienda Municipal, integrada por los CC. Múnicipes: LIC. LEONOR ALCARAZ MANZO, Regidora; T.A. HORMISDAS ESCAMILLA ALCARAZ, Regidor; MTRA. ELMA LUXIOLA JIMENEZ ZAMORA, Síndico Municipal; LIC. DANIEL FLORES ORTEGA, Regidor; y C. ENF. MA. TERESA GUERRERO PADILLA, Regidora; el primero de los mencionados con el carácter de Presidente y los demás con el de secretarios de la Comisión, con fundamento en las facultades y obligaciones que nos otorga el artículo 109 fracciones III, IV, IX y X del Reglamento de Gobierno Municipal de Coquimatlán, Colima, y

ANTECEDENTES:

PRIMERO. - Que el día 09 de febrero la Tesorera Municipal C.P. MA. GUADALUPE ADAME GUTIERREZ, turnó a esta Comisión la Solicitud para Autorización de aumento y disminución de partidas en el Presupuesto de Egresos para el mes de febrero del 2021.

SEGUNDO. - Que para la atención y dictamen en términos de Ley, los suscritos nos reunimos en sesión de trabajo el día 11 de febrero del 2021.

En mérito de esos antecedentes, los suscritos emitimos los siguientes

CONSIDERANDOS

PRIMERO. - Esta Comisión es competente para conocer del presente asunto por disposición expresa de la fracción III, IV del artículo 109 del Reglamento de Gobierno Municipal de Coquimatlán, Colima, que establece textualmente:

ARTÍCULO 109.- Son facultades y obligaciones de la Comisión de Hacienda Municipal: ...

- III. *La formulación de los estudios y proyectos presupuestarios generales y particulares de la administración municipal;*
- IV. *Elaborar los dictámenes de transferencias y/o ampliaciones de las partidas presupuestales originalmente autorizadas en los programas aprobados, atendiendo a las previsiones que señalen, tanto el Tesorero Municipal como las dependencias correspondientes, para su presentación ante el cabildo.*

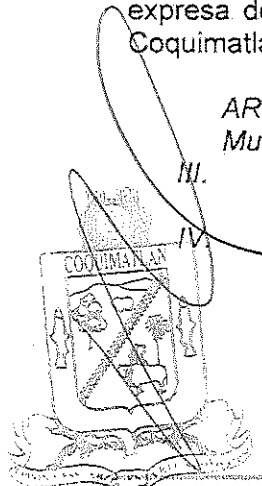

"H. AYUNTAMIENTO COQUIMATLÁN, COLIMA"

Reforma S/N v Jesús Alcaraz. Coquimatlán, Col. Tel: 32 3 03 33 v 32 307 48. C.Postal 28400.

AYUNTAMIENTO CONSTITUCIONAL
DE COQUIMATLÁN, COLIMA
2018-2021
SECRETARÍA



COQUIMATLÁN

TESORERIA

H. AYUNTAMIENTO 2018-2021

SEGUNDO. - Que la información remitida por la Tesorera Municipal consistente en desglose de las partidas que requieren ampliación y disminución, analizando a detalle de acuerdo al siguiente resumen:



MUNICIPIO DE COQUIMATLAN, COL. Sistema Integral de Contabilidad Gubernamental TRANSFERENCIA PRESUPUESTAL

1-02 MODIFICACION POR REDISTRIBUCION DEL PRESUPUESTO DE EGRESOS

No. Folio:	Tipo:	Concepto:	Fecha:	Ampliaciones	Reducciones
	UP UR UE	Clasificación por Objeto del Gasto			
00008	03-01-09	04-04-07-00 AYUDAS SOCIALES A ENTIDADES DE INTERÉS PÚBLICO	/02/2021	25,462.26	
00006	08-01-01	03-01-01-02 ENERGÍA ELÉCTRICA DE ALUMBRADO PÚBLICO			25,462.26
	02-01-01	01-03-02-05 AGUINALDO		985.01	
	02-01-01	01-03-02-05 AGUINALDO			985.01
00036	05-01-01	03-03-01-02 SERVICIOS DE CONTABILIDAD, AUDITORIA Y ASESORIA CONTABLE Y FISCAL.		74.71	
	05-01-01	03-03-01-02 SERVICIOS DE CONTABILIDAD, AUDITORIA Y ASESORIA CONTABLE Y FISCAL.			74.71
00024	08-01-01	03-05-01-03 CONSERVACIÓN Y MANTENIMIENTO MENOR DE ÁREAS VERDES		19,899.70	
	08-01-01	03-05-01-03 CONSERVACIÓN Y MANTENIMIENTO MENOR DE ÁREAS VERDES			19,899.70
00028	09-01-01	01-04-01-01 CUOTAS AL IMSS		4,451.09	
	09-01-01	01-04-01-01 CUOTAS AL IMSS			4,451.09
00030	04-01-03	01-05-01-02 FONDO DE PENSIONES		24,377.20	
	04-01-03	01-05-01-02 FONDO DE PENSIONES			24,377.20
00032	13-01-01	09-01-01-03 PRESTAMO BANOBRAS CREDITO NO. 7178		3,355.19	
	13-01-01	09-01-01-03 PRESTAMO BANOBRAS CREDITO NO. 7178			3,355.19
00034	13-01-01	09-01-01-04 PRESTAMO BANOBRAS CREDITO NO. 7211		1,418.50	
	13-01-01	09-01-01-04 PRESTAMO BANOBRAS CREDITO NO. 7211			1,418.50
00059	04-01-01	03-02-02-03 ARRENDAMIENTO DE EDIFICIOS PARA OFICINAS		8,750.00	
	04-01-01	03-02-02-03 ARRENDAMIENTO DE EDIFICIOS PARA OFICINAS			8,750.00

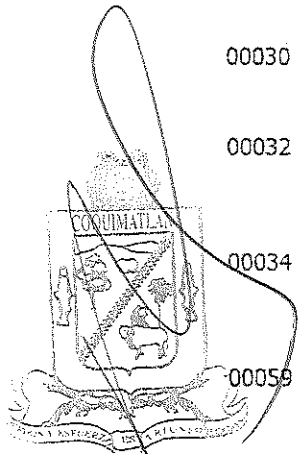

AYUNTAMIENTO CONSTITUCIONAL DE COQUIMATLAN, COL. 2018-2021 SECRETARIA DE



COQUIMATLÁN

TESORERIA

00061	05-01-01	02-01-01-04 MATERIAL Y ÚTILES DE IMPRESIÓN	1,962.66
	05-01-01	02-01-01-04 MATERIAL Y ÚTILES DE IMPRESIÓN	1,962.66
00069	09-01-01	02-07-01-01 UNIFORMES	8,370.00
	09-01-01	02-07-01-01 UNIFORMES	8,370.00
	05-01-01	03-04-01-01 COMISIONES BANCARIAS	1,467.58
	05-01-01	03-04-01-01 COMISIONES BANCARIAS	1,467.58
00065	08-01-01	02-09-06-01 REFACCIONES Y ACCESORIOS MENORES DE EQUIPO DE TRANSPORTE	4,256.00
	08-01-01	02-09-06-01 REFACCIONES Y ACCESORIOS MENORES DE EQUIPO DE TRANSPORTE	4,256.00
00063	08-01-01	03-05-07-02 REPARACIÓN Y MANTENIMIENTO DE VEHÍCULOS	24,600.00
	08-01-01	03-05-07-02 REPARACIÓN Y MANTENIMIENTO DE VEHÍCULOS	24,600.00
00067	09-01-01	03-05-07-02 REPARACIÓN Y MANTENIMIENTO DE VEHÍCULOS	11,070.28
	09-01-01	03-05-07-02 REPARACIÓN Y MANTENIMIENTO DE VEHÍCULOS	11,070.28
	05-01-01	03-05-07-02 REPARACIÓN Y MANTENIMIENTO DE VEHÍCULOS	1,050.00
	05-01-01	03-05-07-02 REPARACIÓN Y MANTENIMIENTO DE VEHÍCULOS	1,050.00
00071	08-01-01	03-05-01-03 CONSERVACIÓN Y MANTENIMIENTO MENOR DE ÁREAS VERDES	23,604.00
	08-01-01	03-05-01-03 CONSERVACIÓN Y MANTENIMIENTO MENOR DE ÁREAS VERDES	23,604.00
00075	09-01-01	02-01-01-01 MATERIAL Y ÚTILES DE OFICINA	4,595.84
	09-01-01	02-01-01-06 EQUIPOS MENORES DE OFICINA	1,117.70
	09-01-01	02-06-01-01 GASOLINA	29,591.65
	09-01-01	03-01-01-02 ENERGÍA ELÉCTRICA DE ALUMBRADO PÚBLICO	362,500.00
	09-01-01	03-01-07-05 MANEJO Y ADMINISTRACIÓN DE SERVIDORES	31.33
	09-01-01	02-01-01-01 MATERIAL Y ÚTILES DE OFICINA	4,595.84
	09-01-01	02-07-01-01 UNIFORMES	2,040.00
	09-01-01	02-07-01-01 UNIFORMES	2,040.00
	09-01-01	03-05-07-02 REPARACIÓN Y MANTENIMIENTO DE VEHÍCULOS	15,000.00
	09-01-01	03-05-07-02 REPARACIÓN Y MANTENIMIENTO DE VEHÍCULOS	15,000.00
	09-01-01	03-01-01-02 ENERGÍA ELÉCTRICA DE ALUMBRADO PÚBLICO	362,500.00
	09-01-01	03-01-04-01 SERVICIO TELEFÓNICO CONVENCIONAL	800.00
	09-01-01	03-09-09-01 OTROS SERVICIOS GENERALES	29,940.68
00073	02-01-01	02-06-01-01 GASOLINA	5,503.90
	02-01-01	03-05-07-02 REPARACIÓN Y MANTENIMIENTO DE VEHÍCULOS	15,000.00
	02-01-01	03-05-07-02 REPARACIÓN Y MANTENIMIENTO DE VEHÍCULOS	7,050.00

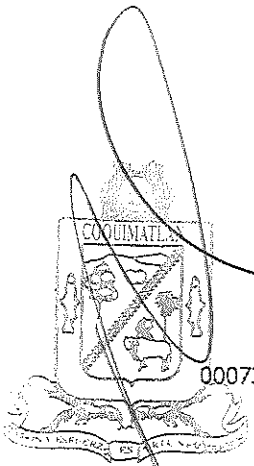

AYUNTAMIENTO CONSTITUCIONAL DE COQUIMATLÁN, COL. 2016-2021

SECRETARÍA

"H. AYUNTAMIENTO COQUIMATLÁN, COLIMA"

Reforma S/N v Jesús Alcaraz. Coquimatlán. Col.. Tel: 32 3 03 33 v 32 307 48. C.Postal 28400.



COQUIMATLÁN

TESORERIA

02-01-01	03-08-02-02 GASTOS POR CELEBRACIÓN DE ACTOS DE ORDEN SOCIAL Y	8,282.40
03-01-01	02-01-01-01 MATERIAL Y ÚTILES DE OFICINA	4,336.90
03-01-01	02-01-01-03 MATERIAL DE IMPRESIÓN Y REPRODUCCIÓN	1,334.00
03-01-01	02-01-01-04 MATERIAL Y ÚTILES DE IMPRESIÓN	2,000.00
03-01-01	02-05-03-01 MEDICINAS Y PRODUCTOS FARMACÉUTICOS DE APLICACIÓN HUMANA Y ANIMAL.	4,292.89
03-01-01	02-06-01-01 GASOLINA	1,000.00
03-01-01	03-01-04-01 SERVICIO TELEFÓNICO CONVENCIONAL	294.00
03-01-01	03-06-01-03 PUBLICACIÓN Y DIFUSIÓN MASIVA POR PRENSA DEL QUEHACER GUBERNAMENTAL	1,932.50
03-01-01	03-08-02-03 GASTOS POR CELEBRACIÓN DE ACTOS DE ORDEN CULTURAL	5,070.00
03-01-03	02-06-01-01 GASOLINA	500.00
03-01-04	03-08-02-03 GASTOS POR CELEBRACIÓN DE ACTOS DE ORDEN CULTURAL	2,012.00
03-01-05	02-06-01-01 GASOLINA	3,500.00
03-01-05	02-07-03-01 BALONES, REDES, TROFEOS, RAQUETAS Y GUANTES	2,000.00
03-01-05	02-07-03-02 OTROS ARTÍCULOS DEPORTIVOS	997.60
03-01-05	02-07-03-02 OTROS ARTÍCULOS DEPORTIVOS	997.60
04-01-01	02-01-01-01 MATERIAL Y ÚTILES DE OFICINA	7,785.86
04-01-01	02-01-01-02 MATERIAL DE LIMPIEZA	12,392.14
04-01-01	02-06-01-01 GASOLINA	3,707.36
04-01-01	02-09-04-01, REFACCIONES Y ACCESORIOS MENORES PARA EQUIPOS DE COMPUTO	881.65
04-01-01	03-02-09-01 ARRENDAMIENTO DE MUEBLES PARA EVENTOS INCLUYE MANTELERÍA, LONAS Y CARPAS.	4,837.20
04-01-01	03-05-02-01 MANTENIMIENTO DE MOBILIARIO Y EQUIPO DE ADMINISTRACIÓN INCLUYE SEGURO	1,953.00
04-01-01	03-05-07-02 REPARACIÓN Y MANTENIMIENTO DE VEHÍCULOS	8,500.00
04-01-01	03-08-02-02 GASTOS POR CELEBRACIÓN DE ACTOS DE ORDEN SOCIAL	52,227.69
05-01-01	02-01-01-01 MATERIAL Y ÚTILES DE OFICINA	92.09
05-01-01	02-06-01-01 GASOLINA	2,199.79
05-01-01	03-04-01-01 COMISIONES BANCARIAS	1,238.77
05-01-01	03-04-01-06 COMISIONES BANCARIAS FORTAMUN	116.00
05-01-01	03-08-02-02 GASTOS POR CELEBRACIÓN DE ACTOS DE ORDEN SOCIAL	12.00
05-01-01	03-09-09-01 OTROS SERVICIOS GENERALES	12,535.35
06-01-01	02-06-01-01 GASOLINA	800.00

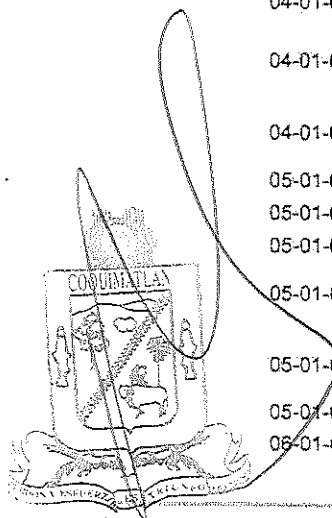



COQUIMATLÁN

TESORERIA

07-01-01	02-01-01-01 MATERIAL Y ÚTILES DE OFICINA	175.00
07-01-01	02-06-01-01 GASOLINA	269.69
07-01-01	03-05-01-01 CONSERVACIÓN Y MANTENIMIENTO MENOR DE EDIFICIOS	9,658.65
07-01-01	03-05-07-02 REPARACIÓN Y MANTENIMIENTO DE VEHÍCULOS	7,500.00
07-01-01	03-08-04-01 INSTALACIÓN Y SOSTENIMIENTO DE EXPOSICIONES	3,488.45
08-01-01	02-01-01-01 MATERIAL Y ÚTILES DE OFICINA	10.00
08-01-01	02-04-06-01 MATERIAL ELÉCTRICO Y ELECTRÓNICO PARA OFICINAS ADMINISTRATIVAS	1,104.00
08-01-01	02-04-06-02 MATERIAL ELÉCTRICO PARA EL SISTEMA DE ALUMBRADO PÚBLICO	14,336.80
08-01-01	02-04-09-01 OTROS MATERIALES Y ARTÍCULOS DE CONSTRUCCIÓN Y REPARACIÓN	115.00
08-01-01	02-05-02-01 HIERBICIDAS Y PLAGUICIDAS.	600.00
08-01-01	02-05-02-01 HIERBICIDAS Y PLAGUICIDAS.	600.00
08-01-01	02-06-01-01 GASOLINA	11,937.86
08-01-01	02-07-02-01 ROPA Y EQUIPO DE SEGURIDAD	4,174.80
08-01-01	02-08-02-01 MUNICIONES, ESPOLETAS, CARGAS, GRANADAS, CARTUCHOS Y BALAS.	450.40
08-01-01	02-08-02-01 MUNICIONES, ESPOLETAS, CARGAS, GRANADAS, CARTUCHOS Y BALAS.	450.40
08-01-01	03-01-01-01 ENERGIA ELÉCTRICA DE OFICINAS ADMINISTRATIVAS	70,000.00
08-01-01	03-05-01-01 CONSERVACIÓN Y MANTENIMIENTO MENOR DE EDIFICIOS	1,696.00
08-01-01	03-05-07-01 REPARACIÓN Y MANTENIMIENTO DE MAQUINARIA	8,743.71
08-01-01	03-05-07-02 REPARACIÓN Y MANTENIMIENTO DE VEHÍCULOS	56,683.42
08-01-01	03-05-07-02 REPARACIÓN Y MANTENIMIENTO DE VEHÍCULOS	56,683.42
08-01-01	03-09-09-01 OTROS SERVICIOS GENERALES	1,076.63
10-01-01	02-06-01-01 GASOLINA	1,000.00
13-01-01	09-02-01-00 INTERESES DE LA DEUDA INTERNA CON INSTITUCIONES DE CRÉDITO	26,537.29
14-03-01	04-04-01-00 AYUDAS SOCIALES A PERSONAS	19,300.00
05-01-01	03-04-01-01 COMISIONES BANCARIAS	1,238.77
13-01-01	09-01-01-03 PRESTAMO BANOBRAS CREDITO NO. 7178	6,700.00
13-01-01	09-01-01-03 PRESTAMO BANOBRAS CREDITO NO. 7178	6,700.00
13-01-01	09-01-01-04 PRESTAMO BANOBRAS CREDITO NO. 7211	4,100.00
13-01-01	09-01-01-04 PRESTAMO BANOBRAS CREDITO NO. 7211	4,100.00
05-01-01	03-09-09-01 OTROS SERVICIOS GENERALES	320,542.91

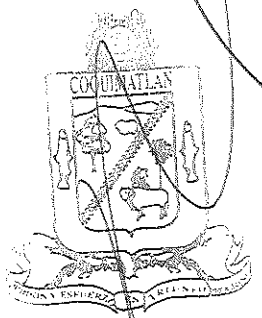

AYUNTAMIENTO CONSTITUCIONAL DE COQUIMATLÁN, COL. 2018-2021

SECRETARÍA

"H. AYUNTAMIENTO COQUIMATLÁN, COLIMA"

Reforma S/N v Jesús Alcaraz. Coquimatlán, Col. Tel: 32 3 03 33 v 32 307 48. C.Postal 28400.



COQUIMATLÁN

TESORERIA

	02-05-03-01	MEDICINAS Y PRODUCTOS FARMACÉUTICOS DE APLICACIÓN HUMANA Y ANIMAL	2018-2021	4,292.89	
	03-01-01				
	08-01-01	02-04-06-02 MATERIAL ELÉCTRICO PARA EL SISTEMA DE ALUMBRADO PÚBLICO		14,336.80	
00077	04-01-03	01-05-01-02 FONDO DE PENSIONES		48,754.40	
	04-01-03	01-05-01-02 FONDO DE PENSIONES			48,754.40
00079	03-01-05	02-07-03-01 BALONES, REDES, TROFEOS, RAQUETAS Y GUANTES		7,500.00	
	03-01-05	02-07-03-01 BALONES, REDES, TROFEOS, RAQUETAS Y GUANTES			7,500.00
	03-01-05	02-07-03-02 OTROS ARTÍCULOS DEPORTIVOS		7,652.40	
	05-01-01	03-09-09-01 OTROS SERVICIOS GENERALES			7,652.40
	05-01-01	02-01-01-01 MATERIAL Y ÚTILES DE OFICINA		5,000.00	
	05-01-01	02-01-01-01 MATERIAL Y ÚTILES DE OFICINA			5,000.00
00004	02-01-02	01-05-04-17 BECAS		770.37	
	02-01-02	01-05-04-17 BECAS			770.37
	03-01-05	01-05-04-17 BECAS		445.40	
	05-01-01	01-05-04-17 BECAS		1,113.71	
	05-01-01	01-05-04-17 BECAS			1,113.71
	08-01-01	01-05-04-17 BECAS		2,347.28	
	08-01-01	01-05-04-17 BECAS			2,347.28
	10-01-01	01-05-04-17 BECAS		66.45	
	10-01-01	01-05-04-17 BECAS			66.45
	10-01-01	01-05-04-03 APOYO PARA ADQUISICIÓN DE LENTES		675.05	
	04-01-03	01-01-03-01 SUELDO			1,120.45
00012	05-01-01	01-05-04-03 APOYO PARA ADQUISICIÓN DE LENTES		675.05	
	10-01-01	01-01-03-01 SUELDO		1,556.72	
	10-01-01	01-01-03-01 SUELDO			1,556.72
	04-01-03	01-01-03-01 SUELDO			675.05
00016	04-01-01	01-01-03-03 QUINQUENIOS		766.28	
	04-01-01	01-01-03-03 QUINQUENIOS			766.28
00020	04-01-05	01-01-03-01 SUELDO		63.96	
	04-01-05	01-01-03-01 SUELDO			63.96
	05-01-01	01-01-03-01 SUELDO		915.74	
	05-01-01	01-01-03-01 SUELDO			915.74
	08-01-01	01-01-03-01 SUELDO		824.63	
	08-01-01	01-01-03-01 SUELDO			824.63
00022	03-01-01	01-01-03-01 SUELDO		3,183.04	
	03-01-01	01-01-03-01 SUELDO			3,183.04
	04-01-01	01-01-03-01 SUELDO		1,040.05	
	04-01-01	01-01-03-01 SUELDO			1,040.05
	08-01-01	01-01-03-01 SUELDO		31,857.12	
	08-01-01	01-01-03-01 SUELDO			31,857.12
	10-01-01	01-01-03-01 SUELDO		7,079.36	
	10-01-01	01-01-03-01 SUELDO			7,079.36
00010	04-01-01	01-03-04-01 COMPENSACIONES		346.80	
	04-01-01	01-03-04-01 COMPENSACIONES			346.80

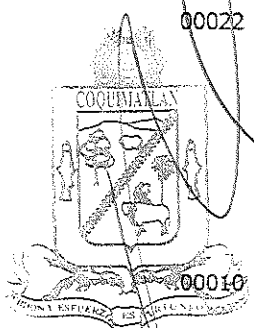

AYUNTAMIENTO CONSTITUCIONAL
DE COQUIMATLÁN, CO.
20182021

"H. AYUNTAMIENTO COQUIMATLÁN, COLIMA"

SECRETARÍA: Reforma S/N v Jesús Alcaraz. Coquimatlán, Col. Tel: 32 3 03 33 v 32 307 48. C.Postal 28400.



COQUIMATLÁN

TESORERIA

00018	02-01-01	01-03-04-01	COMPENSACIONES	3,000.00	
	02-01-01	01-03-04-01	COMPENSACIONES		3,000.00
	03-01-02	01-01-03-01	SUELDO	11,939.03	
	03-01-02	01-01-03-01	SUELDO		11,939.03
	03-01-08	01-01-03-01	SUELDO	207.58	
	03-01-08	01-01-03-01	SUELDO		207.58
	04-01-01	01-03-04-01	COMPENSACIONES	1,253.20	
	04-01-01	01-03-04-01	COMPENSACIONES		1,253.20
	10-01-01	01-01-03-01	SUELDO	4,723.68	
	10-01-01	01-01-03-01	SUELDO		4,723.68
00014	09-01-01	01-01-03-01	SUELDO	27,444.48	
	09-01-01	01-01-03-01	SUELDO		27,444.48
	09-01-01	01-03-02-01	PRIMA VACACIONAL	5,000.00	
	09-01-01	01-03-04-01	COMPENSACIONES	226.62	
	09-01-01	01-03-04-01	COMPENSACIONES		226.62
	09-01-01	01-05-04-46	CANASTA BÁSICA	3,386.64	
	09-01-01	01-05-04-46	CANASTA BÁSICA		3,386.64
	09-01-01	01-01-03-01	SUELDO	17,724.56	
	09-01-01	01-01-03-01	SUELDO		17,724.56
	09-01-01	01-01-03-03	QUINQUENIOS	500.00	
	09-01-01	01-01-03-03	QUINQUENIOS		500.00
	09-01-01	01-03-02-01	PRIMA VACACIONAL	4,000.00	
	09-01-01	01-03-04-01	COMPENSACIONES	150.60	
	09-01-01	01-03-04-01	COMPENSACIONES		150.60
	09-01-01	01-03-02-01	PRIMA VACACIONAL		9,000.00
00026	09-01-01	01-03-04-01	COMPENSACIONES	126.00	
	09-01-01	01-03-04-01	COMPENSACIONES		126.00
	09-01-01	01-03-04-01	COMPENSACIONES	84.00	
	09-01-01	01-03-04-01	COMPENSACIONES		84.00
00057	02-01-02	04-05-02-00	JUBILACIONES		3,230.04
	03-01-01	04-05-02-00	JUBILACIONES		2,915.65
	03-01-08	04-05-02-00	JUBILACIONES		2,648.87
	04-01-01	04-05-02-00	JUBILACIONES		2,163.07
	04-01-01	04-05-02-00	JUBILACIONES		7,842.15
	05-01-01	04-05-02-00	JUBILACIONES		1,819.13
	07-01-01	04-05-02-00	JUBILACIONES		974.87
	07-01-01	04-05-02-00	JUBILACIONES		956.58
	08-01-01	04-05-02-00	JUBILACIONES		4,269.92
	08-01-01	04-05-02-00	JUBILACIONES		14,925.83
	02-01-02	04-05-02-00	JUBILACIONES	3,230.04	
	03-01-01	04-05-02-00	JUBILACIONES	2,915.65	
	03-01-08	04-05-02-00	JUBILACIONES	2,648.87	
	04-01-01	04-05-02-00	JUBILACIONES	10,005.22	
	05-01-01	04-05-02-00	JUBILACIONES	1,819.13	
	07-01-01	04-05-02-00	JUBILACIONES	1,931.45	
	08-01-01	04-05-02-00	JUBILACIONES	19,195.75	
00016	04-01-01	01-01-03-03	QUINQUENIOS	766.28	
	04-01-01	01-01-03-03	QUINQUENIOS		766.28
00053	09-01-01	01-01-03-01	SUELDO		39,759.07
	09-01-01	01-01-03-01	SUELDO		36,880.22

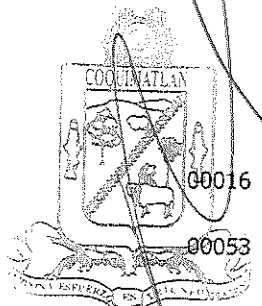

"H. AYUNTAMIENTO COQUIMATLÁN, COLIMA"

Reforma S/N v Jesús Alcaraz. Coquimatlán, Col. Tel: 32 3 03 33 v 32 307 48. C.Postal 28400.



COQUIMATLÁN

TESORERIA

AYUNTAMIENTO 2018-2021

00055

09-01-01	01-01-03-03	QUINQUENIOS		5,000.00
09-01-01	01-01-03-03	QUINQUENIOS		4,000.00
09-01-01	01-05-04-46	CANASTA BÁSICA		6,773.28
09-01-01	01-05-04-46	CANASTA BÁSICA		16,933.20
09-01-01	01-01-03-01	SUELDO	76,639.29	
09-01-01	01-01-03-03	QUINQUENIOS	9,000.00	
09-01-01	01-05-04-46	CANASTA BÁSICA	27,093.12	
09-01-01	01-05-04-46	CANASTA BÁSICA		2,257.76
09-01-01	01-05-04-46	CANASTA BÁSICA		1,128.68
02-01-01	01-01-03-01	SUELDO		8,519.04
02-01-01	01-03-02-05	AGUINALDO	985.01	
02-01-01	01-03-02-05	AGUINALDO		985.01
02-01-02	01-01-03-01	SUELDO		307.52
02-01-02	01-01-03-02	SOBRE SUELDO		276.76
02-01-02	01-01-03-03	QUINQUENIOS		131.94
02-01-02	01-04-01-02	PREVISIÓN SOCIAL MÚLTIPLE		32.28
02-01-02	01-05-01-01	FONDO DE AHORRO		29.22
02-01-02	01-05-04-09	AYUDA DE TRANSPORTE		59.04
02-01-02	01-05-04-10	AYUDA PARA RENTA		49.40
02-01-02	01-05-04-24	BONO DE ASISTENCIA PERFECTA		94.24
02-01-02	01-05-04-46	CANASTA BÁSICA		92.08
03-01-01	01-01-03-01	SUELDO		6,395.61
03-01-01	01-01-03-02	SOBRE SUELDO		5,756.03
03-01-01	01-01-03-03	QUINQUENIOS		126.08
03-01-01	01-04-01-02	PREVISIÓN SOCIAL MÚLTIPLE		602.76
03-01-01	01-05-01-01	FONDO DE AHORRO		697.56
03-01-01	01-05-04-09	AYUDA DE TRANSPORTE		1,103.26
03-01-01	01-05-04-10	AYUDA PARA RENTA		921.92
03-01-01	01-05-04-16	BECA MÉDICA ANUAL		200.00
03-01-01	01-05-04-24	BONO DE ASISTENCIA PERFECTA		1,959.93
03-01-01	01-05-04-39	BONO EXTRAORDINARIO ANUAL		1,610.18
03-01-01	01-05-04-46	CANASTA BÁSICA		1,719.04
03-01-02	01-01-03-01	SUELDO		11,939.03
03-01-03	01-01-03-01	SUELDO		392.66
03-01-03	01-01-03-02	SOBRE SUELDO		154.28
03-01-03	01-01-03-03	QUINQUENIOS		42.02
03-01-03	01-04-01-02	PREVISIÓN SOCIAL MÚLTIPLE		16.14
03-01-03	01-05-01-01	FONDO DE AHORRO		16.28
03-01-03	01-05-04-09	AYUDA DE TRANSPORTE		29.52
03-01-03	01-05-04-10	AYUDA PARA RENTA		24.70
03-01-03	01-05-04-24	BONO DE ASISTENCIA PERFECTA		52.53
03-01-03	01-05-04-46	CANASTA BÁSICA		46.04
03-01-04	01-01-03-01	SUELDO		153.76
03-01-04	01-01-03-02	SOBRE SUELDO		138.38
03-01-04	01-01-03-03	QUINQUENIOS		37.70
03-01-04	01-04-01-02	PREVISIÓN SOCIAL MÚLTIPLE		16.14

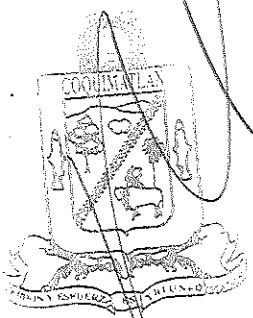



COQUIMATLÁN

TESORERIA

03-01-04	01-05-01-01	FONDO DE AHORRO	14.61
03-01-04	01-05-04-09	AYUDA DE TRANSPORTE	29.52
03-01-04	01-05-04-10	AYUDA PARA RENTA	24.70
03-01-04	01-05-04-24	BONO DE ASISTENCIA PERFECTA	47.12
03-01-04	01-05-04-46	CANASTA BÁSICA	46.04
03-01-05	01-01-03-01	SUELDO	309.64
03-01-05	01-01-03-01	SUELDO	526.94
03-01-05	01-01-03-02	SOBRE SUELDO	291.28
03-01-05	01-01-03-03	QUINQUENIOS	119.02
03-01-05	01-03-04-01	COMPENSACIONES	144.21
03-01-05	01-04-01-02	PREVISIÓN SOCIAL MÚLTIPLE	32.28
03-01-05	01-05-01-01	FONDO DE AHORRO	30.74
03-01-05	01-05-04-09	AYUDA DE TRANSPORTE	59.04
03-01-05	01-05-04-10	AYUDA PARA RENTA	49.40
03-01-05	01-05-04-24	BONO DE ASISTENCIA PERFECTA	99.18
03-01-05	01-05-04-25	BONO DE CUMPLEAÑOS	50.00
03-01-05	01-05-04-46	CANASTA BÁSICA	92.08
03-01-08	01-01-03-01	SUELDO	6,858.13
03-01-08	01-01-03-02	SOBRE SUELDO	422.40
03-01-08	01-01-03-02	SOBRE SUELDO	6,172.32
03-01-08	01-01-03-03	QUINQUENIOS	191.93
03-01-08	01-04-01-02	PREVISIÓN SOCIAL MÚLTIPLE	554.34
03-01-08	01-04-01-02	PREVISIÓN SOCIAL MÚLTIPLE	48.42
03-01-08	01-05-01-01	FONDO DE AHORRO	44.59
03-01-08	01-05-01-01	FONDO DE AHORRO	741.52
03-01-08	01-05-04-09	AYUDA DE TRANSPORTE	1,014.70
03-01-08	01-05-04-09	AYUDA DE TRANSPORTE	88.56
03-01-08	01-05-04-10	AYUDA PARA RENTA	74.10
03-01-08	01-05-04-10	AYUDA PARA RENTA	847.82
03-01-08	01-05-04-16	BECA MÉDICA ANUAL	200.00
03-01-08	01-05-04-24	BONO DE ASISTENCIA PERFECTA	2,101.69
03-01-08	01-05-04-24	BONO DE ASISTENCIA PERFECTA	143.83
03-01-08	01-05-04-39	BONO EXTRAORDINARIO ANUAL	1,610.18
03-01-08	01-05-04-46	CANASTA BÁSICA	1,580.92
03-01-08	01-05-04-46	CANASTA BÁSICA	138.12
03-01-09	01-03-04-01	COMPENSACIONES	18,128.00
04-01-01	01-01-03-01	SUELDO	19,139.62
04-01-01	01-01-03-01	SUELDO	7,533.00
04-01-01	01-01-03-02	SOBRE SUELDO	6,779.67
04-01-01	01-01-03-02	SOBRE SUELDO	18,933.94
04-01-01	01-03-02-03	PRIMA DE RIESGO	1,500.00
04-01-01	01-03-02-03	PRIMA DE RIESGO	500.00
04-01-01	01-03-02-05	AGUINALDO	3,446.60
04-01-01	01-03-02-05	AGUINALDO	3,446.60
04-01-01	01-04-01-01	CUOTAS AL IMSS	239,856.63
04-01-01	01-04-01-01	CUOTAS AL IMSS	239,856.63

AYUNTAMIENTO 2018-2021

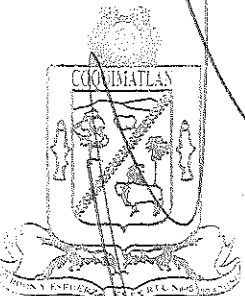

AYUNTAMIENTO CONSTITUCIONAL DE COQUIMATLÁN, COL. 2018-2021

“H. AYUNTAMIENTO COQUIMATLÁN, COLIMA”
Reforma S/N v Jesús Alcaraz. Coquimatlán, Col., Tel: 32 3 03 33 v 32 307 48. C.Postal 28400.

SECRETARÍA



COQUIMATLÁN

TESORERIA

04-01-01	01-04-01-02 PREVISIÓN SOCIAL MÚLTIPLE	1,783.12
04-01-01	01-04-01-02 PREVISIÓN SOCIAL MÚLTIPLE	715.74
04-01-01	01-05-01-01 FONDO DE AHORRO	805.62
04-01-01	01-05-01-01 FONDO DE AHORRO	2,815.83
04-01-01	01-05-04-09 AYUDA DE TRANSPORTE	2,294.23
04-01-01	01-05-04-09 AYUDA DE TRANSPORTE	1,309.90
04-01-01	01-05-04-10 AYUDA PARA RENTA	2,727.16
04-01-01	01-05-04-10 AYUDA PARA RENTA	1,094.82
04-01-01	01-05-04-16 BECA MÉDICA ANUAL	800.00
04-01-01	01-05-04-16 BECA MÉDICA ANUAL	200.00
04-01-01	01-05-04-17 BECAS	772.85
04-01-01	01-05-04-24 BONO DE ASISTENCIA PERFECTA	3,604.50
04-01-01	01-05-04-24 BONO DE ASISTENCIA PERFECTA	7,922.07
04-01-01	01-05-04-25 BONO DE CUMPLEAÑOS	750.00
04-01-01	01-05-04-39 BONO EXTRAORDINARIO ANUAL	1,610.18
04-01-01	01-05-04-39 BONO EXTRAORDINARIO ANUAL	6,440.72
04-01-01	01-05-04-46 CANASTA BÁSICA	2,041.32
04-01-01	01-05-04-46 CANASTA BÁSICA	5,085.20
04-01-02	01-01-01-02 COMPENSACIONES	1,600.00
04-01-02	01-01-03-01 SUELDO	1,280.00
04-01-03	01-01-03-01 SUELDO	495.07
04-01-03	01-01-03-02 SOBRE SUELDO	445.56
04-01-03	01-01-03-03 QUINQUENIOS	121.36
04-01-03	01-04-01-02 PREVISIÓN SOCIAL MÚLTIPLE	48.42
04-01-03	01-05-01-01 FONDO DE AHORRO	47.02
04-01-03	01-05-01-03 LAUDOS	1,612.50
04-01-03	01-05-01-03 LAUDOS	1,612.50
04-01-03	01-05-04-09 AYUDA DE TRANSPORTE	88.56
04-01-03	01-05-04-10 AYUDA PARA RENTA	74.10
04-01-03	01-05-04-24 BONO DE ASISTENCIA PERFECTA	151.71
04-01-03	01-05-04-46 CANASTA BÁSICA	138.12
05-01-01	01-01-03-02 SOBRE SUELDO	1,359.84
05-01-01	01-01-03-03 QUINQUENIOS	591.79
05-01-01	01-03-04-01 COMPENSACIONES	12,472.36
05-01-01	01-04-01-02 PREVISIÓN SOCIAL MÚLTIPLE	129.12
05-01-01	01-05-01-01 FONDO DE AHORRO	143.51
05-01-01	01-05-04-09 AYUDA DE TRANSPORTE	236.16
05-01-01	01-05-04-10 AYUDA PARA RENTA	197.50
05-01-01	01-05-04-24 BONO DE ASISTENCIA PERFECTA	463.05
05-01-01	01-05-04-25 BONO DE CUMPLEAÑOS	50.00
05-01-01	01-05-04-46 CANASTA BÁSICA	368.32
05-01-02	01-01-03-01 SUELDO	8,210.97
05-01-03	01-01-03-01 SUELDO	7,880.20
05-01-03	01-01-03-02 SOBRE SUELDO	7,092.18
05-01-03	01-01-03-03 QUINQUENIOS	2,915.22

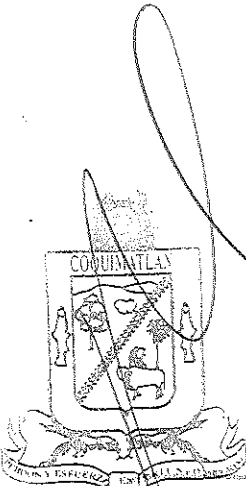



COQUIMATLÁN

TESORERIA

05-01-03	01-04-01-02 PREVISIÓN SOCIAL MÚLTIPLE	570.48
05-01-03	01-05-01-01 FONDO DE AHORRO 2018-2021	838.62
05-01-03	01-05-04-09 AYUDA DE TRANSPORTE	1,044.22
05-01-03	01-05-04-10 AYUDA PARA RENTA	872.52
05-01-03	01-05-04-16 BECA MÉDICA ANUAL	200.00
05-01-03	01-05-04-17 BECAS	900.00
05-01-03	01-05-04-24 BONO DE ASISTENCIA PERFECTA	2,414.91
05-01-03	01-05-04-39 BONO EXTRAORDINARIO ANUAL	1,610.18
05-01-03	01-05-04-46 CANASTA BÁSICA	1,626.96
05-01-04	01-01-03-01 SUELDO	185.07
05-01-04	01-01-03-02 SOBRE SUELDO	166.56
05-01-04	01-01-03-03 QUINQUENIOS	45.37
05-01-04	01-04-01-02 PREVISIÓN SOCIAL MÚLTIPLE	16.14
05-01-04	01-05-01-01 FONDO DE AHORRO	17.58
05-01-04	01-05-04-09 AYUDA DE TRANSPORTE	29.52
05-01-04	01-05-04-10 AYUDA PARA RENTA	24.70
05-01-04	01-05-04-24 BONO DE ASISTENCIA PERFECTA	56.72
05-01-04	01-05-04-46 CANASTA BÁSICA	46.04
07-01-01	01-01-03-01 SUELDO	983.63
07-01-01	01-01-03-02 SOBRE SUELDO	885.24
07-01-01	01-01-03-03 QUINQUENIOS	354.22
07-01-01	01-04-01-02 PREVISIÓN SOCIAL MÚLTIPLE	96.84
07-01-01	01-05-01-01 FONDO DE AHORRO	93.46
07-01-01	01-05-04-09 AYUDA DE TRANSPORTE	177.12
07-01-01	01-05-04-10 AYUDA PARA RENTA	148.20
07-01-01	01-05-04-17 BECAS	900.00
07-01-01	01-05-04-24 BONO DE ASISTENCIA PERFECTA	301.43
07-01-01	01-05-04-46 CANASTA BÁSICA	276.24
08-01-01	01-01-03-01 SUELDO	3,418.06
08-01-01	01-01-03-02 SOBRE SUELDO	3,076.16
08-01-01	01-01-03-03 QUINQUENIOS	1,256.93
08-01-01	01-03-02-03 PRIMA DE RIESGO	1,500.00
08-01-01	01-04-01-02 PREVISIÓN SOCIAL MÚLTIPLE	1,663.02
08-01-01	01-04-01-02 PREVISIÓN SOCIAL MÚLTIPLE	355.08
08-01-01	01-05-01-01 FONDO DE AHORRO	324.76
08-01-01	01-05-01-01 FONDO DE AHORRO	2,224.56
08-01-01	01-05-04-09 AYUDA DE TRANSPORTE	3,100.66
08-01-01	01-05-04-09 AYUDA DE TRANSPORTE	649.44
08-01-01	01-05-04-10 AYUDA PARA RENTA	543.40
08-01-01	01-05-04-10 AYUDA PARA RENTA	2,543.46
08-01-01	01-05-04-16 BECA MÉDICA ANUAL	800.00
08-01-01	01-05-04-17 BECAS	742.32
08-01-01	01-05-04-24 BONO DE ASISTENCIA PERFECTA	2,618.48
08-01-01	01-05-04-24 BONO DE ASISTENCIA PERFECTA	7,923.21
08-01-01	01-05-04-25 BONO DE CUMPLEAÑOS	200.00

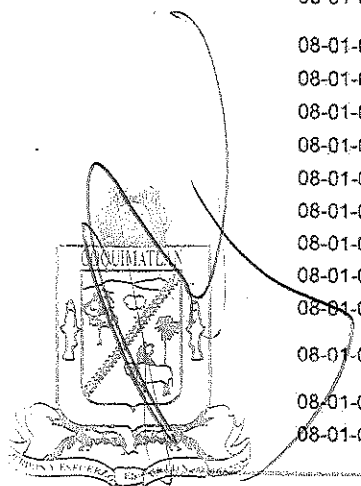



COQUIMATLÁN

TESORERIA

08-01-01	01-05-04-39 BONO EXTRAORDINARIO ANUAL	6,440.72
08-01-01	01-05-04-46 CANASTA BÁSICA	4,742.76
08-01-01	01-05-04-46 CANASTA BÁSICA	1,012.88
08-01-03	01-01-03-01 SUELDO	14,723.70
08-01-03	01-01-03-01 SUELDO	71.96
08-01-03	01-01-03-02 SOBRE SUELDO	12,344.64
08-01-03	01-03-02-03 PRIMA DE RIESGO	1,000.00
08-01-03	01-03-04-01 COMPENSACIONES	1,132.24
08-01-03	01-03-04-01 COMPENSACIONES	90.36
08-01-03	01-04-01-02 PREVISIÓN SOCIAL MÚLTIPLE	1,108.68
08-01-03	01-05-01-01 FONDO DE AHORRO	1,483.04
08-01-03	01-05-04-09 AYUDA DE TRANSPORTE	2,029.40
08-01-03	01-05-04-10 AYUDA PARA RENTA	1,695.64
08-01-03	01-05-04-16 BECA MÉDICA ANUAL	400.00
08-01-03	01-05-04-24 BONO DE ASISTENCIA PERFECTA	4,203.38
08-01-03	01-05-04-39 BONO EXTRAORDINARIO ANUAL	3,220.36
08-01-03	01-05-04-46 CANASTA BÁSICA	3,161.84
08-01-06	01-01-03-01 SUELDO	6,858.13
08-01-06	01-01-03-01 SUELDO	6,858.13
08-01-06	01-01-03-02 SOBRE SUELDO	6,172.32
08-01-06	01-03-02-03 PRIMA DE RIESGO	500.00
08-01-06	01-04-01-02 PREVISIÓN SOCIAL MÚLTIPLE	554.34
08-01-06	01-05-01-01 FONDO DE AHORRO	741.52
08-01-06	01-05-04-09 AYUDA DE TRANSPORTE	1,014.70
08-01-06	01-05-04-10 AYUDA PARA RENTA	847.82
08-01-06	01-05-04-16 BECA MÉDICA ANUAL	200.00
08-01-06	01-05-04-24 BONO DE ASISTENCIA PERFECTA	2,101.69
08-01-06	01-05-04-39 BONO EXTRAORDINARIO ANUAL	1,610.18
08-01-06	01-05-04-46 CANASTA BÁSICA	1,580.92
09-01-01	01-01-03-01 SUELDO	171.43
09-01-01	01-01-03-02 SOBRE SUELDO	154.28
09-01-01	01-01-03-03 QUINQUENIOS	52.53
09-01-01	01-04-01-02 PREVISIÓN SOCIAL MÚLTIPLE	16.14
09-01-01	01-05-01-01 FONDO DE AHORRO	16.28
09-01-01	01-05-04-09 AYUDA DE TRANSPORTE	29.52
09-01-01	01-05-04-10 AYUDA PARA RENTA	24.70
09-01-01	01-05-04-24 BONO DE ASISTENCIA PERFECTA	52.53
09-01-01	01-05-04-46 CANASTA BÁSICA	46.04
10-01-01	01-01-03-02 SOBRE SUELDO	320.84
10-01-01	01-01-03-03 QUINQUENIOS	152.95
10-01-01	01-04-01-02 PREVISIÓN SOCIAL MÚLTIPLE	32.28
10-01-01	01-05-01-01 FONDO DE AHORRO	33.86
10-01-01	01-05-04-09 AYUDA DE TRANSPORTE	59.04
10-01-01	01-05-04-10 AYUDA PARA RENTA	49.40
10-01-01	01-05-04-24 BONO DE ASISTENCIA PERFECTA	109.25

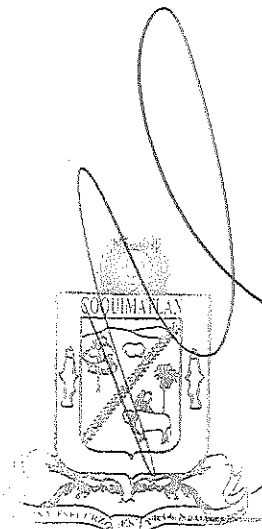

"H. AYUNTAMIENTO COQUIMATLÁN, COLIMA"

Reforma S/N v Jesús Alcaraz. Coquimatlán, Col., Tel: 32 3 03 33 v 32 307 48. C.Postal 28400.

SECRETARÍA



COQUIMATLÁN

TESORERIA

10-01-01	01-05-04-46 CANASTA BÁSICA	92.08
10-01-02	01-01-03-01 SUELDO	370.14
10-01-02	01-01-03-02 SOBRE SUELDO	333.12
10-01-02	01-01-03-03 QUINQUENIOS	90.74
10-01-02	01-04-01-02 PREVISIÓN SOCIAL	
	MÚLTIPLE	31.76
10-01-02	01-04-01-02 PREVISIÓN SOCIAL	
	MÚLTIPLE	32.28
10-01-02	01-05-01-01 FONDO DE AHORRO	35.16
10-01-02	01-05-04-09 AYUDA DE TRANSPORTE	59.04
10-01-02	01-05-04-09 AYUDA DE TRANSPORTE	27.13
10-01-02	01-05-04-10 AYUDA PARA RENTA	48.58
10-01-02	01-05-04-10 AYUDA PARA RENTA	49.40
10-01-02	01-05-04-17 BECAS	571.38
10-01-02	01-05-04-24 BONO DE ASISTENCIA	
	PERFECTA	113.44
10-01-02	01-05-04-25 BONO DE CUMPLEAÑOS	50.00
10-01-02	01-05-04-46 CANASTA BÁSICA	92.08
10-01-02	01-05-04-46 CANASTA BÁSICA	90.56
08-01-01	01-01-03-02 SOBRE SUELDO	18,516.96
04-01-03	01-01-03-01 SUELDO	
		388,077.95

1,988,647.18 1,988,647.18

De acuerdo a los registros contables la adecuación presupuestal al mes de febrero es por la cantidad de \$ 1,988,647.18 (un millón novecientos ochenta y ocho mil seiscientos cuarenta y siete pesos 18/100 M.N.) mismos que se toman de la misma partida en lo correspondiente del 2021.

Con base en los antecedentes y con la revisión de los reportes contables, así como con los considerandos referidos se estima viable dictaminar procedente, la propuesta de Acuerdo al siguiente:

ACUERDO:

UNICO: Con fundamento en el artículo 45, fracción IV, inciso a) y j) de la Ley del Municipio Libre del Estado de Colima y los artículos 8 en sus fracciones IV, V y VI, 24 y 25 de la Ley de Presupuesto, Contabilidad y Gasto Público Municipal es de autorizarse y SE AUTORIZA EL DICTAMEN DE TRANSFERENCIAS Y/O AMPLIACIONES Y DISMINUCIONES DE LAS PARTIDAS PRESUPUESTALES ORIGINALMENTE AUTORIZADAS AL PRESUPUESTO DE EGRESOS AL MES DE FEBRERO 2020.

"2021. Griselda Álvarez Ponce de León"

"H. AYUNTAMIENTO COQUIMATLÁN, COLIMA"

AYUNTAMIENTO CONSTITUCIONAL DE COQUIMATLÁN, COLIMA Reforma S/N v Jesús Alcaraz. Coquimatlán, Col. Tel: 32 3 03 33 v 32 307 48. C.Postal 28400.

SECRETARÍA

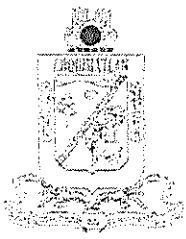

COQUIMATLÁN

TESORERIA

H. AYUNTAMIENTO 2018-2021

Dado en el recinto oficial, el día 11 de febrero del año 2021 dos mil veintiún.

Atentamente
Sufragio Efectivo. No Reelección
Por la Comisión de Hacienda Municipal

LIC. LEONOR ALCARAZ MANZO
Presidente

T.A. HORMISDAS ESCAMILLA ALCARAZ
Secretario

MTRA. ELMA LUXIOLA JIMENEZ ZAMORA
Secretario

LIC. DANIEL FLORES ORTEGA
Secretario

C. ENF. MA. TERESA GUERRERO PADILLA
Secretario

"2021, Griselda Álvarez Ponce de León"

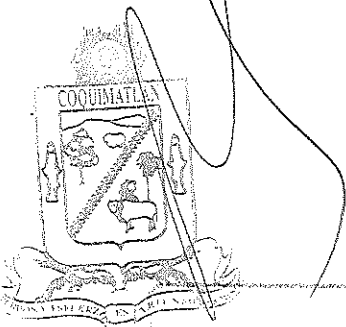

"H. AYUNTAMIENTO COQUIMATLÁN, COLIMA"

Reforma S/N v Jesús Alcaraz. Coquimatlán. Col. Tel: 32 3 03 33 v 32 307 48. C.Postal 28400.